

Kevertmes Nagyközségi Önkormányzat Képviseelő-testülete
5744 Kevertmes, Jókai utca 1. szám.

1/2018

J E G Y Z Ó K Ö N Y V

Kevertmes Nagyközség Képviseelő-testülete

2018. január 25-i

soros üléséről

Határozatok: 1/2018. (I.25.) - 10/2018. (I.25.)

Kevermes Nagyközségi Önkormányzat Képviselő-testülete
5744 Kevermes, Jókai utca 1. szám. Telefon: 434-001.

1/2018.

J e g y z ő k ö n y v

Készült: Kevermes Nagyközségi Önkormányzat 2018. január 25-én 17 órai kezdettel, a Kevermesi Közös Önkormányzati Hivatal tanácskozó termében megtartásra kerülő soros ülésén.

<u>Jelen vannak:</u>	Lantos Zoltán	polgármester
	Lévai Lajos	alpolgármester
	Dr. Harmadi Pál	képviselő
	Papp Katalin	képviselő
	Restye János	képviselő
	Bozó László	képviselő

<u>Jelen van még:</u>	Gácsér Béla	jegyző
	Schuller Ileana	pénzügyi vezető
	Dr. Hevesi Zsolt	állatorvos

Lantos Zoltán polgármester köszönti a képviselő-testület tagjait és Dr. Hevesi Zsolt állatorvost, köszöni, hogy elfogadták meghívását.

Az ülés határozatképes, a 7 fő képviselő-testületi tagból 6 fő jelen van.

Az ülés összehívása a jelenleg hatályos Szervezeti és Működési Szabályzatban foglaltaknak megfelelően történt.

A képviselő-testületnek javasolja, a mai ülés jegyzőkönyv hitelesítőinek Papp Katalin és Dr. Harmadi Pál képviselőket, jegyzőkönyv vezetésével Kotroczó Zsuzsanna köztisztviselőt megbízni.

Kéri, hogy a fenti javaslatot fogadják el.

A döntéshozatalban résztvevő képviselők száma: 6 fő.

A képviselő-testület jelenlevő 6 tagja - egyhangzó 6 igen szavazattal - ellenszavazat és tartózkodás nélkül, a fenti javaslatot elfogadja.

Lantos Zoltán polgármester- kérdezi, hogy a napirendi pontokkal kapcsolatosan van-e valakinek kiegészítése, kérése? Hozzászólás nem hangzott el, így javasolja a meghívóban kiküldött napirendi pontokat, azok tárgyalási sorrendjének elfogadását. Aki a napirendi pontokkal, azok sorrendjével egyetért, kézfelnyújtással szavazzon.

Napirendi javaslat: 1./ Tájékoztató a két testületi ülés között tett intézkedésekről.
Előadó: Lantos Zoltán polgármester
2./ Jelentés a lejárt határidejű határozatok végrehajtásáról.

Előadó: Gácsér Béla jegyző

3./ Tájékoztató a települési kutyatartási morálról

Előadó: Dr. Hevesi Zsolt állatorvos

4./ A Nagyközségi Önkormányzat 2018. évi költségvetési rendelet tervezetének megvitatása (I. forduló)

Előadó: Lantos Zoltán polgármester

5./ A Kevermesi KÖH köztisztviselői 2018. évi illetménykiegészítésének megállapításáról szóló önkormányzati rendelet tervezet megtárgyalása

Előadó: Gácsér Béla jegyző

6./ Az önkormányzati képviselők és bizottságok tagjainak tiszteletdíjáról szóló 12/2014. (XI.28.) önkormányzati rendelet módosításának megtárgyalása

Előadó: Gácsér Béla jegyző

7./ Bejelentések

A döntéshozatalban résztvevő képviselők száma: 6 fő.

A képviselő-testület jelenlevő 6 tagja - egybehangzó 6 igen szavazattal - ellenszavazat és tartózkodás nélkül a napirendi pontokat, azok tárgyalási sorrendjét elfogadja.

1./NAPIRENDI PONT TÁRGYA: Tájékoztató a két testületi ülés között tett intézkedésekről.
(Az előterjesztés a jegyzőkönyv melléklete)

Napirendi pont előadója: Lantos Zoltán polgármester

Lantos Zoltán polgármester kérdezi, van-e valakinek kérdése, hozzászólása?

Miután kérdés, hozzászólás nem hangzott el a napirendhez kapcsolódóan, javasolja a tájékoztató elfogadását.

A döntéshozatalban résztvevő képviselők száma: 6 fő.

A képviselő-testület jelenlevő 6 tagja - egybehangzó 6 igen szavazattal - ellenszavazat és tartózkodás nélkül, a két testületi ülés között tett intézkedésekről szóló tájékoztatót elfogadja.

2./NAPIRENDI PONT TÁRGYA: Jelentés a lejárt határidejű határozatok végrehajtásáról
(Az előterjesztés a jegyzőkönyv melléklete)

Napirendi pont előadója: Gácsér Béla jegyző

Lantos Zoltán polgármester kérdezi, van-e valakinek kérdése, hozzászólása?

Miután kérdés, hozzászólás nem hangzott el a napirendhez kapcsolódóan, javasolja a tájékoztató elfogadását.

A döntéshozatalban résztvevő képviselők száma: 6 fő.

A képviselő-testület jelenlevő 6 tagja - egybehangzó 6 igen szavazattal - ellenszavazat és tartózkodás nélkül a lejárt határidejű határozatok végrehajtásáról szóló jelentést elfogadja.

3./NAPIRENDI PONT TÁRGYA: Tájékoztató a települési kutyatartási morálról

Napirendi pont előadója: Dr. Hevesi Zsolt állatorvos

Lantos Zoltán polgármester elmondja, hogy komoly problémákat okoz a településen élők és dolgozók számára az a magatartás, amit egyes ebtartók tanúsítanak. A településen vannak olyan munkavállalók, akik munkájuk során minden nap a települést járják, időseket gondoznak, a kóbor ebek pedig megtámadják őket. Több évtizedes probléma sajnos, de valahogy kezelni kell. Megkéri Dr. Hevesi Zsoltot mondja el véleményét, hogyan lehetne megoldani ezt a problémát?

Dr. Hevesi Zsolt állatorvos elmondja, hogy a 90-es években körülbelül 2000 kutyát oltottak a településen. Több mint 5 éve jogszabályban rendelkeztek az ebek chippel történő ellátásáról, amit a kutyatartók elég negatívan fogadtak. Ezt követően 10% alá csökkent a kutyák oltottsága. Éves szinten körülbelül 200-ra tehető az oltások száma. Annak érdekében, hogy az ebek megkapják a veszettség elleni oltás évekig engedményként a chip nélküli kutyákat is beoltotta, de nem javult a helyzet. Egyre több a kutyaharapás, az ellenőrzések egyre szigorúbbak, ezért idén már csakis a chippel ellátott ebeket fogja oltani, nincs lehetőség engedményre. A törvény sajnos csak azokkal az ebekkel foglalkozik, akikben benne van a transzponder, amelyik nincs megjelölve az nincs, nem létezik. Ahhoz, hogy a kutyaoltással kapcsolatosan valamilyen eredményt érjenek egy olyan ebnyilvántartásra van szükség, amit nem a közfoglalkoztatottak házalva írnak össze. Volt már ilyen jellegű próbálkozás, nem nagy sikerrel.

17 óra 8 perckor megérkezett az ülésterembe Bauer Károly képviselő, így a jelenlevő képviselők száma 7-re változott.

Dr. Hevesi Zsolt állatorvos elmondja, hogy egy olyan hatósági önbevallásra lenne szükség, aminek fegyelmező vonzata is van, ha az nem pontos vagy nem nyilatkoznak a lakosok. Első lépésként szükség lenne egy valós ebnyilvántartásra, ami nem egyszerű dolog. Utána amelyik kutyában nincs chip, transzponderrel kellene ellátni, majd következhetne az oltás. Ezt követően nyomon lehet követni, hogy ki oltatta be a kutyáját és ki nem. További probléma, hogy mi legyen azokkal, akik nem hozzák el a kutyát oltani. Kérdezi van-e lehetősége a testületnek, arra, hogy valamilyen eljárást kezdeményezzen, vagy valamilyen módon motiválja a lakosokat? Amennyiben a testület úgy határoz, hogy ebben az ügyben lépni kíván, egy valós és komoly ebösszeírást kellene végezni a tavasz folyamán.

Restye János képviselő kérdezi, hogy kinek a feladata az ebösszeírás, a törvény hogyan rendelkezik? Szükséges szakhatóság bevonása, vagy bárki összeírhatja, mi van ha letagadja, hogy nincs kutyája és közben ott ugat mellette?

Gácsér Béla jegyző elmondja, hogy régebben a hivatalnak is részt kellett vennie az eboltásban, összeírásban. Mikor idekerült jegyzőként nem volt semmilyen nyilvántartás, ezért próbálkoztak közfoglalkoztatottak bevonásával egyet létrehozni. Nem a hivatal feladata lenne az ilyen fajta összeírás, hanem mindenkinek saját kötelessége, hogy bejelentse az ebet.

Négy hónapos koráig transzponderrel kell ellátni, ezután lehet bejelenteni. Van erre egy formanyomtatvány is, ami azért nem lett kiküldve a település lakosainak, mert nem hozták volna vissza. A közmunkások ezzel a formanyomtatvánnyal próbálták meg összeírni az ebeket. A tapasztalatok alapján sokan letagadták, hogy van kutyájuk. A nyugdíjasok becsülettel bevallották, azonban anyagi okokra hivatkozva az ebek nem voltak transzponderrel ellátva. Az biztos, hogy önbevallásos módszerrel nem lesz nyilvántartás. Hatósági eszközökre lenne szükség, a sintérnek is ott kellene lennie az összeírásnál, és aki úgy nyilatkozik, hogy nem az ő kutyája, már viszik is. Ez egy elég költséges megoldás. Másképp nem igazán lehet a lakosokat rávenni az ebtartás szabályainak betartására. Másik dilemma, hogy mi lenne az az eszköz, amivel lehetne szankcionálni. Amennyiben az összeírást elkezdik, minden kutyát fel kell venni, kivétel nélkül. Egy biztos, a helyzet tarthatatlan, valamit ki kell találni.

Lévai Lajos alpolgármester elmondja, hogy komoly dologról van szó, foglalkozni kell vele. A településen körülbelül 700 db háztartás és 1100 eb van. Kényszerítő eszközökkel nem fogunk célt elérni. Javasolja vegyék meg a kóbor kutyákat 2000-3000 Ft-os áron és hozzanak létre egy 8-10 férőhelyes menhelyet, ahol legálisan el tudjuk őket helyezni, majd átadják őket a nagyobb menhelyeknek.

Dr. Hevesi Zsolt állatorvos elmondja, hogy tele vannak a menhelyek.

Lantos Zoltán polgármester elmondja, hogy szeretne felolvasni egy levelet, amit a mai napon kapott. Egy Gyula határában lévő állatmenhelyre hívják fel a figyelmet, melyet egy Tölgyesi Anikó nevű hölgy tart fent (a levél a jegyzőkönyv melléklete).

Gácsér Béla jegyző elmondja, hogy érdemes lenne pénz fektetni az alapítványba, így nem a hivatalnak kellene gondoskodnia a kutyák elhelyezéséről.

Restye János képviselő elmondja, hogy nem a kerítésen belül tartott kutyákkal van a baj. Azokkal kell foglalkozni, akik a közterületen kóborolnak. Kérdezi, hogy a törvény ad-e arra lehetőséget, hogy az önkormányzat emberei a kóbor kutyákat begyűjtsék majd utána elaltassák?

Dr. Hevesi Zsolt állatorvos elmondja, hogy csak menhelyre vagy gyepmesteri telepre szállítva lehetséges az altatás. Van egy 15 napos tartási kötelezettség is, megadva a lehetőséget, hátha valaki jelentkezik a kutyáért. Költséghatékonyabb megoldásnak tartja az önerőből megvalósítható tartást.

Lévai Lajos alpolgármester javasolja vegyék fel a kapcsolatot Tölgyesi Anikóval, egy próbát megér. Példaként említi, hogy egy fix összegű (kb. 30.000 Ft) havi alap támogatásért cserébe befogadhatna a településről például 10 kutyát. Kérdezi, hogy jelenleg mennyibe kerül egy eb elszállítása?

Schuller Ileana pénzügyi vezető elmondja, hogy 15 napos tartási kötelezettség van, aminek napidíja 6.500 Ft plusz a kiszállítás, körülbelül 100.000 Ft.

Dr. Hevesi Zsolt állatorvos kérdezi, hogy nincs más lehetőség? Ez így rendkívül költséges.

Restye János képviselő kérdezi, hogy a 15 napos tartásra helyben van-e lehetőség?

Dr. Hevesi Zsolt állatorvos elmondja, hogy csak engedéllyel rendelkező telephelyen lehet tartani, ha letelik a 15 nap elaltatják őket. Törvényileg eléggé le van szabályozva a kiirtás menete.

Dr. Harmadi Pál képviselő elmondja, hogy a kóbor ebeknél nagyon nagy veszélyforrás a veszettség, ami a mai napig halálos az emberre nézve.

Bozó László képviselő támogatja Lévai Lajos javaslatát, miszerint vegyék fel a kapcsolatot a gyulai menhellyel. Nem tudja, hogy központilag van-e meghatározva, de soknak tartja a napi 6.500 Ft-os tartásdíjat, főleg úgy, hogy az önkormányzattal kötött szerződés alapján még azért is fizetünk, hogy nap mint nap elszállítja a konyhai moslékot. Ez felháborít. Tudomása szerint Gáspár Tamás többször volt már bíróságon a kiirtással kapcsolatban.

Dr. Hevesi Zsolt állatorvos elmondja, hogy ez igaz. Az állatvédők többször feljelentették már, de valahogy mindig kimosták.

Lévai Lajos alpolgármester elmondja, hogy az önkormányzat esetleg bevállalhatná, hogy ingyen beoltja a kutyákat vagy amit már említett, meg kell őket venni.

Restye János képviselő elmondja, hogy lényegében a törvény nem nyújt semmiféle megoldást.

Dr. Hevesi Zsolt állatorvos elmondja, hogy nem. A törvény elrendelte a chippel való ellátást, és a chip nélküli kutyáról nem rendelkezik.

Restye János képviselő kérdezi, hogy akkor az önkormányzat nem tarthat kutyát, nem csinálhat kenneleket?

Dr. Hevesi Zsolt állatorvos elmondja, hogy lehet, de engedélyeztetni kell. Az állatmenhely létesítésére vonatkozó előírásoknak kell megfelelni.

Lantos Zoltán polgármester kérdezi, hogy le lehet azt korlátozni, hogy az önkormányzat által létrehozott menhelyen csak a helyi ebeket fogadják be?

Dr. Hevesi Zsolt állatorvos elmondja, hogy az alapító szerződésbe bele kell foglalni, továbbá azt is, hogy mi lesz a gazdára nem találó ebek sorsa, így az állatvédők felé is le van fedve a dolog. Azzal számolni kell, hogyha ez a menhely létrejön, a kutyák 80%-a sajnos kiirtásra kerül.

Lantos Zoltán polgármester kérdezi, hogy hova kell utána a tetemeket elhelyezni?

Dr. Hevesi Zsolt állatorvos javasolja, hogy egy kihelyezett konténerbe.

Bozó László képviselő nem támogatja a menhely létrehozását, mert ebből a későbbiek folyamán még nagyobb problémák lehetnek. A kóbor kutyák ellen az egyetlen megoldás a sintér.

Dr. Hevesi Zsolt állatorvos javasolja, hogy próbáljanak meg egy egyedi szerződés kötni Gáspár Tamással, amibe bele lehetne rakni, hogy az önkormányzat a konyhai moslékot is odaadja az ebek számára.

Lantos Zoltán polgármester kérdezi, hogy visszatérve az összeírásra, hogyan kellene megcsinálni, hogy hatékony legyen? Ne essenek az előző próbálkozás hibájába, hogy a tulajdonosok letagadják az ebeket. Javasolja kezdjék el az összeírást, azt kellene eldönteni, hogy ki menjen.

Restye János képviselő kérdezi milyen hatósági személy menjen, milyen egyenruhában?

Lévai Lajos alpolgármester a polgárőrséget javasolja. 2 polgárőr elég.

Gácsér Béla jegyző javasolja, olyan személy legyen, akinek megfelelő eszköze is van.

Lévai Lajos alpolgármester elmondja, hogy csak a rendőrségnek van joga magánlakásba bemenni, de csak akkor, ha van házkutatási parancsa. 2 jó kiállítású férfire van szükség, ha baj van, lehet rendőrt hívni.

Dr. Hevesi Zsolt állatorvos kérdezi, hogy nem lehetne megbízó levéllel ezt megoldani, nincs valami hivatalos formája?

Gácsér Béla jegyző elmondja, hogy hatással nincs a dologra. Kérdezi, hogy az állatorvos azon kívül mikor viszik oltani a kutyát, máshol, más okból – pl. állategészségügy – ellenőrizheti-e, hogy a kutya el van-e látva transzponderrel?

Dr. Hevesi Zsolt állatorvos elmondja, hogy nem. Tapasztalatai alapján csak a kölyök kutyákat viszik el az állatorvoshoz, hogy megvédjék a gyerekbetegségektől, de utána már nem. A veszettség elleni oltás 3 hónapos kortól, a chip 4 hónapos kortól lenne kötelező. Gyakorlatilag a 3 oltás addigra kifut és utána a kutyát már nem viszik.

Restye János képviselő elmondja, hogy elképzelése szerint a sintérnek, egy rendőrnek és egy állatorvosnak kellene kimenni és ellenőrizni. Amennyiben nincs gazdája a sintér rögtön elviszi, a rendőr biztosítaná a bejutást, az állatorvos pedig a szaktudást.

Dr. Hevesi Zsolt állatorvos elmondja, hogy a problémás eseteknél ez elképzelhető, de faluszinten semmiképp. Akik letagadják a kutyát, azokat kellene tájékoztatni azokról a szankciókról, amik ezzel járhatnak. Várni egy kis időt, hátha ér valamit. Több millió forinttal is lehet büntetni az állat általi veszélyeztetést, másrésztől közegészségügyi vonatkozásai is vannak. Amennyiben ennek sincs hatása, ezeknél az esetéknél lehetne ezt a módszert alkalmazni. A sintért nem lehet kikerülni. Az utcán kóborló, emberre veszélyt jelentő kutyákat sintérrel kell befogatni. Nincs más szakértő, akinek a befogáshoz megvannak a megfelelő eszközei.

Lantos Zoltán polgármester elmondja, hogy a sintérnek sincsenek meg a megfelelő, hatékony eszközei. Azt látná megoldásnak, ha helyi szinten lenne egy olyan személy, aki a megfelelő jogosítvánnyal rendelkezik és befoghatná a kutyákat. Kérdezi van-e erre lehetőség? Sokszor az a baj, hogy jelzik a problémát, a sintér ki is jön, de nincs mindig eredménye. A jámbor kutyákat be tudják fogni, de a vadabbak elszaladnak.

Dr. Hevesi Zsolt állatorvos elmondja, hogy lakott területen belül nem lehet lőfegyvert használni, viszont fűvócsöves puskát igen, amit csak egyszer kell megvenni. A mezőőri szolgálatot teljesítőket, mint kiegészítő személyeket, is be lehetne vonni ezekbe az akciókba, hogy mégis legyen egy fegyveres, akinek megvannak a szükséges jogosítványai. Két dolgot javasol, az egyik, hogy nézzenek utána az interneten, hogy Gáspár Tamáson kívül ki foglalkozik még ilyennel. Elképzelhető, hogy másik megyéből is kijönnének 80-100 db kutyáért. A másik, hogy a hasonló problémával küzdő településekkel felvenni a kapcsolatot és megtudni, hogy ők hogyan kezelik ezt a problémát.

Restye János képviselő elmondja, hogy a vásárlás lesz a végén a legjobb megoldás. Összeszedni a kutyákat, kihívni a sintért, így nagyobb mennyiségű kutyát tud egyszerre elvinni. Annak nincs értelme, hogy bejelentik, néhány óra múlva kijön a sintér a kutya meg addigra eltűnik.

Dr. Hevesi Zsolt állatorvos elmondja, hogy ebben az esetben meg kellene oldani a kutyák 15 napos tartását. Ezt mindenképp le kell dokumentálni - mikor érkezett a kutya, a 15 napos tartási kötelezettséget - majd jöhet a sintér, aki kiirtja a kutyákat. Így csökkennének a költségeket, hiszen az ebet másnap elaltatják.

Papp Katalin képviselő elmondja, hogy véleménye szerint a környékbeli lakosságnak kellene összefognia. Elsősorban azoknak a településeknek, akik hasonló problémával küzdenek, és egy magasabb fórumon előterjeszteni, aláírásokkal alátámasztva.

Lévai Lajos alpolgármester elmondja, hogy az állatvédelmi lobbi sokkal erősebb.

Dr. Hevesi Zsolt állatorvos elmondja, hogy a törvény arról sem rendelkezik, hogyan lehetne visszaellenőrizni az oltottságot. Csakis arról rendelkezik, hogy a számítógépes rendszerbe bevitt kutyáknál, hogyan lehet ellenőrizni. Amennyiben nincs beoltva az eb, először figyelmeztetni kell a gazdáját és ha ennek ellenére sem intézkedik, akkor már szankcionálható a dolog.

Restye János képviselő elmondja, hogy több sebből vérzik a törvény, először ezt kellene rendezni, addig szinte tehetetlenek, vagy fizetnek, ami sokba kerül.

Lévai Lajos alpolgármester javasolja több irányba induljanak el, nézzék meg a lehetőséget.

Dr. Hevesi Zsolt állatorvos kérdezi, hogy van-e az önkormányzat kezében olyan pénzügyi jogosultság vagy eszköz, amit nem kötelező adni csak adható, mert az ilyen esetekben – ebtartás – ha a kutya gazdája nem teljesíti állampolgári köteleességét, akkor bizonyos időre meg lehetne vonni.

Lévai Lajos alpolgármester elmondja, hogy pénzt nem lehet ilyesmiért elvonni.

Lantos Zoltán polgármester elmondja, hogy az összeírást el kellene kezdeni. Jó megoldásnak pedig azt látja, ha helyben lenne valaki – azt nem tudja ki – aki megfogná ezeket a kutyákat és berakná a kennekbe, majd utána átszállítanák Tölgyesi Anikó gyulai menhelyére, vagy marad a jelenlegi módszer és Gáspár Tamás. Ezek a lehetőségek.

Dr. Hevesi Zsolt állatorvos elmondja, hogy lesz olyan kutyatípus, amit nem biztos, hogy saját eszközökkel be tudnak majd fogni.

Lévai Lajos alpolgármester elmondja, hogy a fűvócsöves puska körülbelül 100.000 Ft-ért beszerezhető, ez megoldás lehetne a kutyaharapások elkerülésére. A puskának 60-70 méter a hatótávolsága, levegővel működik.

Dr. Hevesi Zsolt állatorvos elmondja, hogy a fűvócsöves puska használatának is megvannak a szabályai, de nem olyan szigorúak, mint a lőfegyvernek. Belterületen nincs korlátozva a használata. A lövést követően pillanatokon belül hat a kábító.

Lévai Lajos alpolgármester javasolja, hogy vegyenek egy ilyen típusú fegyvert és Bozó Lacit kiképzik a használatára. Neki van fegyvertartási engedélye.

Bozó László képviselő elmondja, hogy nincs ellenvetése, amennyiben a törvényi háttér biztosított. Nem úgy működnek a dolgok, hogy az ember csak úgy kimegy az utcára és elkábítja az ebet, itt is vannak szabályok.

Dr. Hevesi Zsolt állatorvos elmondja, hogy hasonló jogosultság szükséges, mint a gyepmesternek, hiszen mégiscsak fegyverről van szó, ismeret szükséges a használatához.

Lantos Zoltán polgármester elmondja, hogy napokig lehetne a témáról beszélni. Javasolja a testületnek, hogy most döntsenek arról, hogy az ebösszeírást megkezdik és elvégzik. A lehetőségeket megvizsgálják, felkeresik Tölgyesi Anikót és Gáspár Tamással is tárgyalni fognak.

Lévai Lajos alpolgármester felajánlja, hogy amennyiben a testület felhatalmazza, ő utána jár a dolgoknak.

Gácsér Béla jegyző kérdezi, hogy amennyiben nem menhelyet akarnak létrehozni, hanem a helyben tartás szeretnék megoldani milyen engedélyek szükségesek?

Dr. Hevesi Zsolt állatorvos elmondja, hogy állatvédelmi szempontoknak - etetés, kellő férőhely - kell megfelelni.

Lantos Zoltán polgármester kérdezi, van-e valakinek kérdése, hozzászólása?
Miután kérdés, hozzászólás nem hangzott el a napirendhez kapcsolódóan, javasolja az alábbi határozati javaslat elfogadását.

A döntéshozatalban résztvevő képviselők száma: 7 fő.

A képviselő-testület jelenlevő 7 tagja - egybehangzó 7 igen szavazattal - ellenszavazat és tartózkodás nélkül az alábbi határozatot hozta:

Kevermes Nagyközség Önkormányzata
Képviselő-testületének

1/2018. (I.25.)

HATÁROZATA

Kevermes Nagyközség Önkormányzatának Képviselő-testülete megismerte és megtárgyalta a helyi kóbor kutyák által okozott problémákat. Felhatalmazza a polgármestert, hogy az ebösszeírás elvégzésével kapcsolatban a szükséges intézkedéseket tegye meg.

Továbbá megbízza, hogy vegye fel a kapcsolatot Tölgyesi Anikóval, illetve Gáspár Tamás gyepmesterrel a további lehetőség ügyében.

Felelős: Lantos Zoltán polgármester

Határidő: azonnal

18 óra 20 perckor távozik az ülésteremből Dr. Hevesi Zsolt állatorvos.

4./NAPIRENDI PONT TÁRGYA: A Nagyközségi Önkormányzat 2018. évi költségvetési rendelet tervezetének megvitatása (I. forduló)
(Az előterjesztés és a rendelet tervezet a jegyzőkönyv melléklete)

Napirendi pont előadója: Lantos Zoltán polgármester

Lantos Zoltán polgármester elmondja, a Pénzügy Bizottság is tárgyalta a napirendi pontot. Kérdezi a Pénzügyi Bizottságnak mi a véleménye?

Bozó László Pénzügyi Bizottság elnöke elmondja, hogy a Bizottság megtárgyalta az előterjesztést és nem javasolja a Képviselő-testületnek a költségvetési rendelet tervezet elfogadását. Javasolja a tervezet módosítását. Kerüljön beépítésre a pékség üzemeltetése mind a kiadási, mind a bevételi oldalon, valamint a beruházások tekintetében az 1848-49-es forradalom és szabadságharc emlékére felállítandó emlékmű, valamint a védőnői szolgálat hideg burkolásának költsége.

Lantos Zoltán polgármester kérdezi, van-e valakinek kérdése, hozzászólása?

Miután kérdés, hozzászólás nem hangzott el a napirendhez kapcsolódóan, javasolja első határozati javaslatként az előterjesztésben foglaltak szerint az önkormányzat saját bevételeinek elfogadását. Második határozati javaslatként pedig a költségvetési rendelet átdolgozását az említett módosítások figyelembevételével.

A döntéshozatalban résztvevő képviselők száma: 7 fő.

A képviselő-testület jelenlevő 7 tagja - egybehangzó 7 igen szavazattal - ellenszavazat és tartózkodás nélkül az alábbi határozatot hozta:

Kevermes Nagyközség Önkormányzata
Képviselő-testületének

2/2018. (I.25.)

HATÁROZATA

Kevermes Nagyközség Önkormányzatának Képviselő-testülete a saját bevételeit 36.945 ezer Ft összegben fogadja el, ebből:

	2018	2019	2020	2021
Magánszemélyek kommunális adó	5.123 ezer Ft	5.123 ezer Ft	5.123 ezer Ft	5.123 ezer Ft
talajterhelési díj	1.840 ezer Ft	1.840 ezer Ft	1.840 ezer Ft	1.840 ezer Ft
pótlék	220 ezer Ft	220 ezer Ft	220 ezer Ft	220 ezer Ft
Iparüzési adó	29.762 ezer Ft	29.762 ezer Ft	29.762 ezer Ft	29.762 ezer Ft

A döntéshozatalban résztvevő képviselők száma: 7 fő.

A képviselő-testület jelenlevő 7 tagja - egybehangzó 7 igen szavazattal - ellenszavazat és tartózkodás nélkül az alábbi határozatot hozta:

Kevermes Nagyközség Önkormányzata
Képviselő-testületének

3/2018. (I.25.)

HATÁROZATA

Kevermes Nagyközség Önkormányzatának Képviselő-testülete az önkormányzat 2018. évi költségvetésének tervezetét megismerte és megtárgyalta. Az előterjesztésben ismertetett összegek módosítását javasolja. A rendelet tervezet az elfogadott javaslatok alapján – pékség kiadásainak és bevételeinek, az 1848-49-es forradalom és szabadságharc emlékére felállítandó emlékmű, továbbá a védőnői szolgálat helyisége hideg burkolásának költségeinek beépítésével - kerüljön átdolgozásra.

Felelős: Lantos Zoltán polgármester

Határidő: következő soros ülés

5./NAPIRENDI PONT TÁRGYA: A Kevermesi KÖH köztisztviselői 2018. évi illetménykiegészítésének megállapításáról szóló önkormányzati rendelet tervezet megtárgyalása
(Az előterjesztés és a rendelet tervezet a jegyzőkönyv melléklete.)

Napirendi pont előadója: Gácsér Béla jegyző

Lantos Zoltán polgármester elmondja, a Pénzügyi Bizottság is tárgyalta a napirendi pontot. Kérdezi a Pénzügyi Bizottságnak mi a véleménye?

Bozó László Pénzügyi Bizottság elnöke elmondja, hogy a Bizottság is megtárgyalta és javasolja a Képviselő-testületnek a Kevermesi Közös Önkormányzati Hivatal köztisztviselői 2018. évi illetménykiegészítésének megállapításáról szóló önkormányzati rendelet tervezet elfogadását.

Lantos Zoltán polgármester - miután több hozzászólás nem hangzott el, javasolja a Képviselő-testületnek a Kevermesi Közös Önkormányzati Hivatal köztisztviselői 2018. évi illetménykiegészítésének megállapításáról szóló önkormányzati rendelet tervezet elfogadását.

A döntéshozatalban résztvevő képviselők száma: 7 fő.

A képviselő-testület jelenlevő 7 tagja - egybehangzó 7 igen szavazattal - ellenszavazat és tartózkodás nélkül az alábbi rendeletet alkotja.

Kevermes Nagyközség Önkormányzata
Képviselő-testületének

**1/2018.(I.26.)
önkormányzati
RENDELETE**

**a Kevermesi Közös Önkormányzati Hivatal köztisztviselői
2018. évi illetménykiegészítésének megállapításáról**

(a rendelet a jegyzőkönyv melléklete)

6./NAPIRENDI PONT TÁRGYA: Az önkormányzati képviselők és bizottságok tagjainak tiszteletdíjáról szóló 12/2014. (XI.28.) önkormányzati rendelet módosításának megtárgyalása
(Az előterjesztés és a rendelet tervezet a jegyzőkönyv melléklete.)

Napirendi pont előadója: Gácsér Béla jegyző

Lantos Zoltán polgármester elmondja, a Pénzügyi Bizottság is tárgyalta a napirendi pontot. Kérdezi a Pénzügyi Bizottságnak mi a véleménye?

Bozó László Pénzügyi Bizottság elnöke elmondja, hogy a Bizottság is megtárgyalta és javasolja a Képviselő-testületnek az önkormányzati képviselők és bizottságok tagjainak tiszteletdíjáról szóló 12/2014. (XI.28.) önkormányzati rendelet módosítását, a rendelet tervezet rendeletté emelését.

Lantos Zoltán polgármester - miután több hozzászólás nem hangzott el, javasolja a Képviselő-testületnek az önkormányzati képviselők és bizottságok tagjainak tiszteletdíjáról szóló 12/2014. (XI.28.) önkormányzati rendelet módosításáról szóló rendelet tervezet elfogadását és rendeletté emelését.

A döntéshozatalban résztvevő képviselők száma: 7 fő.

A képviselő-testület jelenlevő 7 tagja - egybehangzó 7 igen szavazattal - ellenszavazat és tartózkodás nélkül az alábbi rendeletet alkotja.

Kevermes Nagyközség Önkormányzata
Képviselő-testületének

**2/2018.(I.26.)
önkormányzati
RENDELETE**

**az önkormányzati képviselők és bizottságok tagjainak
tiszteletdíjáról szóló
12/2014. (XI.28.) önkormányzati rendelet
módosításáról**

(a rendelet a jegyzőkönyv melléklete)

7./NAPIRENDI PONT TÁRGYA: Bejelentések

7.1 Közfoglalkoztatáshoz szükséges önerő biztosítása

Lantos Zoltán polgármester elmondja, hogy a 2018. évi közfoglalkoztatási koncepciót a testület elfogadta. A pályázatok benyújtásához szükséges egy olyan testületi határozat, mely tartalmazza, hogy a programokhoz szükséges önerőt az önkormányzat a 2018. évi költségvetéséből biztosítja. Kérdezi, van-e valakinek kérdése, hozzászólása?

Miután kérdés, hozzászólás nem hangzott el, javasolja az alábbi határozati javaslat elfogadását.

A döntéshozatalban résztvevő képviselők száma: 7 fő.

A képviselő-testület jelenlevő 7 tagja - egybehangzó 7 igen szavazattal - ellenszavazat és tartózkodás nélkül az alábbi határozatot hozta:

Kevermes Nagyközség Önkormányzata
képviseelő-testületének

4/2018 (I.25.)

HATÁROZATA

Kevermes Nagyközség Önkormányzatának Képviselő-testülete egyetért a 2018. évi közfoglalkoztatási Start-minta Programban való részvétellel. Felhatalmazza a polgármestert a támogatási kérelmek benyújtására. A közfoglalkoztatási program megvalósításához szükséges önerőt önkormányzatunk a 2018. évi költségvetéséből biztosítja.

Határidő: azonnal
Felelős: Lantos Zoltán polgármester
Fedezet: 2018. évi költségvetés

7.2 Emlékmű állítása az 1848-49-es forradalom és szabadságharc emlékére

Bozó László Pénzügyi Bizottság elnöke elmondja, hogy a Bizottság tárgyalta az előterjesztést. A Pénzügyi Bizottság javasolja a Képviselő-testületnek az 1848-49-es forradalom és szabadságharc emlékére felállítandó emlékmű támogatásának elfogadását, az emlékmű elkészítésével Szilágyi Zsolt műkő-készítő és kőműves mestert megbízni, az adott árajánlatban szereplő 450.000 Ft + Áfa összeghatárig. Továbbá javasolják, hogy a testület a beszerzés speciális jellegére tekintettel, tekintszen el a további árajánlatok beszerzésétől.

Lantos Zoltán polgármester kérdezi, van-e még valakinek kérdése, hozzászólása? Miután kérdés, hozzászólás nem hangzott el, javasolja az alábbi határozati javaslat elfogadását.

A döntéshozatalban résztvevő képviselők száma: 7 fő.

A képviselő-testület jelenlevő 7 tagja - egybehangzó 7 igen szavazattal - ellenszavazat és tartózkodás nélkül az alábbi határozatot hozta:

Kevermes Nagyközség Önkormányzata
képviseelő-testületének

5/2018 (I.25.)

HATÁROZATA

Kevermes Nagyközség Önkormányzatának Képviselő-testülete egyetért az 1848-49-es forradalom és szabadságharc emlékére

felállítandó emlékmű létrehozásával, helyszínként a Templom utcában található Hősi Emlékparkot határozza meg.

A Szilágyi Zsolt által megküldött árajánlatban szereplő 450.000 Ft+Áfa összeget elfogadja. Erre a 2018. évi költségvetésben fedezetet biztosít.

Megbízza a polgármestert, hogy kössön szerződést a kivitelezési munkálatok elvégzésére Szilágyi Zsolt műkőfaragó, kőműves mesterrel.

A Képviselő-testület a Beszerzési Szabályzat szerinti három árajánlat beszerzésétől eltekint a beszerzés speciális jellegére tekintettel.

Határidő: azonnal

Felelős: Lantos Zoltán polgármester

Fedezet: 2018. évi költségvetés

7.3 Védőnői rendelő hideg burkolása

Bozó László Pénzügyi Bizottság elnöke elmondja, hogy a Bizottság is tárgyalta az előterjesztést. A Pénzügyi Bizottság javasolja a Képviselő-testületnek a védőnői szolgálat helyiségeinek hideg burkolattal való ellátásának támogatását.

Lantos Zoltán polgármester kérdezi, van-e még valakinek kérdése, hozzászólása? Miután kérdés, hozzászólás nem hangzott el, javasolja az alábbi határozati javaslat elfogadását.

A döntéshozatalban résztvevő képviselők száma: 7 fő.

A képviselő-testület jelenlevő 7 tagja - egybehangzó 7 igen szavazattal - ellenszavazat és tartózkodás nélkül az alábbi határozatot hozta:

Kevermes Nagyközség Önkormányzata
képviselő-testületének

6/2018 (I.25.)

HATÁROZATA

Kevermes Nagyközség Önkormányzatának Képviselő-testülete egyetért a védőnői szolgálat helyiségeinek hideg burkolásával, felhatalmazza a polgármestert, hogy kérjen árajánlatokat a munka elvégzésére.

Határidő: azonnal

Felelős: Lantos Zoltán polgármester

Fedezet: 2018. évi költségvetés

7.4 Malom kialakítása, megvalósítási tanulmány és tervezési költségek kiegyenlítése

Bozó László Pénzügyi Bizottság elnöke elmondja, hogy a Bizottság is tárgyalta az előterjesztést. A Pénzügyi Bizottság javasolja a Képviselő-testületnek a malommal kapcsolatos megvalósítási tanulmány és tervezési költségek kiegyenlítésének támogatását.

Lantos Zoltán polgármester kérdezi, van-e még valakinek kérdése, hozzászólása? Miután kérdés, hozzászólás nem hangzott el, javasolja az alábbi határozati javaslat elfogadását.

A döntéshozatalban résztvevő képviselők száma: 7 fő.

A képviselő-testület jelenlevő 7 tagja - egybehangzó 7 igen szavazattal - ellenszavazat és tartózkodás nélkül az alábbi határozatot hozta:

Kevermes Nagyközség Önkormányzata
képviselő-testületének

7/2018 (I.25.)

HATÁROZATA

Kevermes Nagyközség Önkormányzatának Képviselő-testülete egyetért a Kevermesi malom megtervezésével és kialakításával, a tervező által elkészített tervet, tanulmányt elfogadja. Felhatalmazza a polgármestert az elkészült munka ellenértékének kiegyenlítésére, melynek összege 483.000 Ft. A Képviselő-testület felhatalmazza a polgármestert, hogy a megvalósítás érdekében az intézkedéseket tegye meg, keresse fel a térség országgyűlési képviselőjét és Hoffman Imre belügyminisztériumi helyettes államtitkárt a lehetséges források ügyében.

Határidő: azonnal

Felelős: Lantos Zoltán polgármester

Fedezet: 2018. évi költségvetés

7.5 Rendőrségi épület nyílászáróinak cseréje

Lantos Zoltán polgármester elmondja, hogy kaotikusak az állapotok, a nyílászárók nagyon rossz állapotban vannak. Egy előzetes árajánlatot is kért, hogy lássák mennyi az irányár. Az árajánlat 20 db nyílászáró cseréjét tartalmazza – a javítás kivételével – anyaggal együtt, melynek összköltsége bruttó 2.178.000 Ft.

Lévai Lajos alpolgármester javasolja tekintsék meg a nyílászárókat, hogy ténylegesen hányat kellene cserélni, nem mehetett mind tönkre, 20 éves az épület.

Restye János képviselő kérdezi, hogy mennyivel támogatja ezt a projektet a rendőrség, a használó? Óriási ablakok vannak, véleménye szerint le lehetne szűkíteni egy párat, a nagy ablakoknál a sötétítők be vannak húzva és közben megy a világítás.

Gácsér Béla jegyző elmondja, hogy a rendőrségnek ehhez nincs köze, az önkormányzaté az épület.

Lantos Zoltán polgármester elmondja, hogy az elhasznált energia – villany, gáz – továbbszámlázásra kerül a Megyei Rendőr-főkapitányság felé. Nagy hajlandóság nem mutatnak az épület felújítására. Elmondja, hogy Csongrád megyében új főkapitány lett kinevezve és sok helyen felszámolták az őröket. Itt is előfordulhat ez a probléma. Szükséges lenne a felújítás, illetve gesztus értéke is van.

Bozó László képviselő elmondja, hogy mióta az az épület létezik csak minimális karbantartási munkálatokat végeztek rajta.

Bauer Károly képviselő támogatja a nyílászárók cseréjét. Saját épület, a mi tulajdonunk, másrésről tényleg gesztus értéke is van, nehogy tényleg felszámolják az őröt.

Restye János képviselő javasolja, hogy több ütemben végezzék a felújítást. Először azokat kell cserélni, amik tényleg rosszak.

Bozó László képviselő elmondja, hogy nem lehet részlegesen javítani, mert a fenti és lenti részen egyaránt dolgoznak.

Lantos Zoltán polgármester elmondja, hogy több árajánlatot kérnek és amint megérkeznek visszatérnek rá.

7.6 Árpád u. 36. szám alatti ingatlan felajánlása

Bozó László Pénzügyi Bizottság elnöke elmondja, hogy a Bizottság is tárgyalta az előterjesztést. A Pénzügyi Bizottság javasolja a Képviselő-testületnek az ingatlan bérbevételeinek támogatását.

Lantos Zoltán polgármester kérdezi, van-e még valakinek kérdése, hozzászólása? Miután kérdés, hozzászólás nem hangzott el, javasolja az alábbi határozati javaslat elfogadását.

A döntéshozatalban résztvevő képviselők száma: 7 fő.

A képviselő-testület jelenlevő 7 tagja - egybehangzó 7 igen szavazattal - ellenszavazat és tartózkodás nélkül az alábbi határozatot hozta:

Kevermes Nagyközség Önkormányzata
képviselő-testületének

8/2018 (I.25.)

HATÁROZATA

Kevermes Nagyközség Önkormányzatának Képviselő-testülete
Kirjákné Mézes Erzsébet (szül.: Kevermes, 1954.03.13., an.:

Domonkos Erzsébet) 5744 Kevermes, Petőfi u. 63. sz. alatti lakos felajánlásában megfogalmazott, kizárólagos tulajdonában lévő Árpád u. 36. sz., hrsz.: 1549 alatti portát térítésmentesen 25 éves használatba adását elfogadja. A Képviselő-testület felhatalmazza a polgármestert, hogy Vargáné Dr. Magony Margit ügyvédnővel a bérleti szerződést elkészíttesse, és egyben az ezzel járó ügyvédi költségeket kiegyenlítse.

Határidő: azonnal

Felelős: Lantos Zoltán polgármester

Fedezet: 2018. évi költségvetés

7.7 Nyilatkozat a soros terv végrehajtása ellen

Lantos Zoltán polgármester elmondja, hogy az előterjesztést mindenki magkapta, mindenki tudja miről van szó. Kérdezi, van-e valakinek kérdése, hozzászólása? Miután kérdés, hozzászólás nem hangzott el, javasolja az alábbi határozati javaslat elfogadását.

A döntéshozatalban résztvevő képviselők száma: 7 fő.

A képviselő-testület jelenlevő 7 tagja - egybehangzó 7 igen szavazattal - ellenszavazat és tartózkodás nélkül az alábbi határozatot hozta:

Kevermes Nagyközség Önkormányzata
képviselő-testületének

9/2018 (I.25.)

HATÁROZATA

Kevermes Nagyközség Önkormányzat Képviselő-testülete büszke arra, hogy az elmúlt negyed évszázadban számos civil szervezet működött a településen és működik a mai napig is. Az éppen hivatalban lévő Polgármester és a képviselő-testületek pártállástól függetlenül, javarészt élvezte az önkormányzat támogatását.

A Képviselő-testület az élet számos területén tevékenykedő civil szervezeteket, az azokat önszerveződő közösségeket, és az ezekben végzett önkéntes munkát értéknek tekinti, és meg kívánja védeni attól, hogy Soros György spekulációs ügyletekből származó vagyonából felvásárolja azokat és rájuk kényszerítse betelepítéspárti ideológiáját.

Kevermes Nagyközség Önkormányzat Képviselő-testülete tiltakozik az ellen, hogy a legújabb hírek szerint Soros György az általa korábban megjelentetett terv végrehajtása érdekében bevándorlás-szervező irodákat akar nyitni számos magyar településen, és több százezer dollárt oszt szét ezekben a hetekben, hogy felépítse vidéki hálózatát. Ez a terv valamennyi

település számára hátrányos, ezért Kevermes Nagyközség Önkormányzat Képviselő-testülete nem ért egyet a betelepítési kvótával és elutasítja a Soros Tervet, miszerint irodákat nyissanak a településen.

Határidő: azonnal

Felelős: Lantos Zoltán polgármester

7.8 Végegyházi eseményekkel kapcsolatos elhatárolódás

Lantos Zoltán polgármester elmondja, hogy a médiából mindenki hallott a történekről. Véleménye szerint ilyen dolog nem történhet egyetlen településen sem. A megválasztott képviselőket demokratikus módon a választás évében a választópolgárok leválthatják. Ne félelmet keltő módon szólítsák fel őket lemondásra. Kérdezi, van-e valakinek kérdése, hozzászólása? Miután kérdés, hozzászólás nem hangzott el, javasolja az alábbi határozati javaslat elfogadását.

A döntéshozatalban résztvevő képviselők száma: 7 fő.

A képviselő-testület jelenlevő 7 tagja - egybehangzó 7 igen szavazattal - ellenszavazat és tartózkodás nélkül az alábbi határozatot hozta:

Kevermes Nagyközség Önkormányzata
képviselő-testületének

10/2018 (I.25.)

HATÁROZATA

Kevermes Nagyközség Önkormányzat Képviselő-testülete elítéli és aggasztónak találja a Végegyházán 2018. január 4-én történt eseményeket. A Képviselő-testület álláspontja szerint a félelemkeltő magatartás bármilyen megnyilvánulása, a nyomásgyakorlás ilyen formája egy demokratikus berendezkedésű államban elfogadhatatlan.

Határidő: azonnal

Felelős: Lantos Zoltán polgármester

7.9 Polgárőrséggel kapcsolatos tájékoztatás

Lantos Zoltán polgármester elmondja, hogy a múlt héten kapott egy értesítés az Országos Polgárőr Szövetségtől, miszerint 350.000 Ft-ot utaltak az önkormányzat számlájára a 300*100 BIZTONSÁG elnevezésű mintaprogram kapcsán, melyet tovább kell utalni a helyi polgárőr egyesület számlájára. Azok a települések részesültek támogatásban, akik ebben a programban részt vettek. Jól működik a helyi egyesület, szükség is van rá. Egy terepjáró beszerzésére is

ígéretet kaptak, tekintettel arra, hogy Kevermes széles határszakasszal rendelkezik. Ez az összeg a napi működést segíti, a közbiztonság fontos terület.

7.10 Szivarfa telepítése

Restye János képviselő elmondja, hogy a mellékelt fotón szereplő fatípust javasolja telepítésre. Véleménye szerint a szivarfa alkalmas lenne a település központi arculatához. Kis lombozatú, üde zöld színű, vezetékek alá is beállítható. Alkalmas lenne a helyi szilvafák pótlására, érdemes lenne megfontolni. Amennyiben a testület úgy dönt, szívesen vállalja az utána járást, honnan gazdaságosabb a beszerzése. Van termés nélküli változata, egyszerre hullajtja le a levelét. Nincs nagy igénye, különösebb probléma nincs vele. Továbbá érdeklődik van-e valami hír a gréder pályázatról?

Lantos Zoltán polgármester elmondja, hogy nincs. Kérdezi, van-e valakinek további bejelentése?

Bauer Károly képviselő javasolja, hogy a központban a megnövekedett forgalom végett, érdemes lenne megfontolni egy parkoló kialakítását.

Lantos Zoltán polgármester elmondja, hogy érdemes lenne felvenni a kapcsolatot Bálint Jánossal. A szomszédos ingatlanok elég rossz állapotban vannak, ezek helyére egy közparkot lehetne építeni, parkolóval kiegészítve. Mindenkinek hasznos lenne. A tavaszi szezonban mikor a mezőgazdasági gépek elindulnak fennakadásokat fog okozni ez a probléma.

Bauer Károly képviselő javasolja, hogy a Kinizsi utca földes szakaszát csinálják meg, ott úgysem lesz szennyvíz, és elkerülhető lenne a központ.

Lévai Lajos alpolgármester elmondja, hogy a gépek olyan teherrel közlekednek, hogy teljesen szétvágják az utat, a cserépzúzalékban is elmerülnének.

Papp Katalin képviselő kéri, hogy az orvosi rendelőbe egy falra szerelhető pelenkázót helyezzenek el, ahol a gyerekeket tudják öltöztetni. Nagy segítség lenne a kisgyerekes szülőknek.

Bozó László képviselő elmondja, hogy a védőnői rendelőből a napokban hoztak át egy kettes pelenkázót. Javasolja azt vigyék át és szereljék fel.

Lantos Zoltán polgármester kérdezi, van-e még valakinek további bejelentése? Miután több bejelentés nem volt, az ülést 19 óra 15 perckor berekesztette.

Lantos Zoltán
polgármester

Papp Katalin
jegyzőkönyv hitelesítő

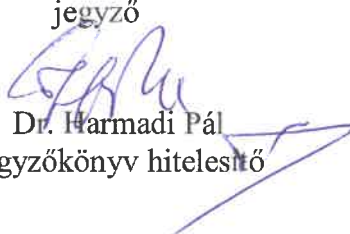

Gácsér Béla
jegyző

Dr. Harmadi Pál
jegyzőkönyv hitelesítő

JELENLÉTI ÍV







A 2018. január 25-én 17 órai kezdettel megtartásra kerülő

soros

KÉPVISELŐ TESTÜLETI ÜLÉSEN

megjelentekről

Lantos Zoltán	polgármester
Lévai Lajos	alpolgármester
Dr. Harmadi Pál	képviselő
Bauer Károly	képviselő
Bozó László	képviselő
Restye János	képviselő
Papp Katalin	képviselő

Jelen van még:

Gácsér Béla	jegyző
Schuller Ileana	pénzügyi vezető







**KEVERMES NAGYKÖZSÉG
POLGÁRMESTERE**

5744, Kevermes, Jókai u.1
Telefon: 68/434-001, Telefax: 68/434-001

1/2018.

M E G H Í V Ó

Kevermes Nagyközség polgármestere tisztelettel meghívja

2018. január 25-én 17 órai

kezdettel megtartásra kerülő

SOROS KÉPVISELŐ TESTÜLETI ÜLÉSRE

Az ülés helye: Kevermesi Közös Önkormányzati Hivatal, tanácskozó terme.
(Kevermes Jókai u. 1)

Napirendi pontok:

- 1./ Tájékoztató a két testületi ülés között tett intézkedésekről
Előadó: Lantos Zoltán polgármester
- 2./ Jelentés a lejárt határidejű határozatok végrehajtásáról
Előadó: Gácsér Béla jegyző
- 3./ Tájékoztató a települési kutyatartási morálról
Előadó: Dr. Hevesi Zsolt állatorvos
- 4./ A Nagyközségi Önkormányzat 2018. évi költségvetési rendelet tervezetének megvitatása (I. forduló)
Előadó: Lantos Zoltán polgármester
- 5./ A Kevermesi KÖH köztisztviselői 2018. évi illetménykiegészítésének megállapításáról szóló önkormányzati rendelet tervezet megtárgyalása
Előadó: Gácsér Béla jegyző
- 6./ Az önkormányzati képviselők és bizottságok tagjainak tiszteletdíjáról szóló 12/2014. (XI.28.) önkormányzati rendelet módosításának megtárgyalása
Előadó: Gácsér Béla jegyző
- 7./ Bejelentések

Kevermes, 2018. január 16.



Előterjesztés

Kevermes Nagyközségi Önkormányzat Képviselő Testületének 2018. 01. 25.-én 17:00 órakor megtartásra kerülő soros ülésére.

Tárgy: Két ülés között eltelt időszak eseményei.

2017. 12. 19.: Ezen a napon a szeretet ünnepéhez közeledvén Falukarácsony megtartására került sor, a rendezvényen fellépőként a Jókai Színház színészei és a Kevermesi Szent Orsolya Római Katolikus Általános Iskola és Óvoda diákjainak műsora volt látható. A településen élő gyermekek, illetve érdeklődő felnőtt állampolgárok szép számmal vettek részt. Köszönet a műsort megszervező Művelődési Ház dolgozóinak a végzett tevékenységért.

2017. 12. 20.: A Képviselő-testület határozata alapján a lakosság részére a seprű és naptár kiosztása megkezdődött. Köszönetemet fejezem ki a Képviselő-társaimnak a gyors és fáradságos munkáért, amit az ünnep előtti időszakban elvégeztek.

2017. 12. 21.: A Szent Orsolya Római Katolikus Óvoda tartotta karácsonyi ünnepségét, a gyerekek csodálatos műsort adtak elő. A rendezvényen Önkormányzatunkat a polgármester képviselte.

2018. 01. 03.: A köz foglalkoztatottak ezen időszakban a munkatervben meghatározott feladatoknak megfelelően intézményeink fűtéséhez apríték előállítását végezték, az alapanyagot a tulajdonunkban lévő még revitalizálatlan területek adják.

2018. 01. 06.: Már hagyománnyá vált vízkereszti koncert megtartására került sor a Szeged Csanád Megyei Püspökség szervezésében, amely rendezvényre meghívást kapott a település polgármestere és egyházközösségünk elnöke, így településünket ők képviselték a rendezvényen.

2018. 01. 09.: Ezen a napon örömteli hír jutott el a polgármester felé, miszerint a kormány a 2068/2017.(XII.28.) Kormányhatározat alapján döntött az egyes települési önkormányzatok feladatellátásának támogatása érdekében történő előirányzat átcsoportosításokról, melynek részeként Kevermes Nagyközség Önkormányzata 16 millió forint vissza nem térítendő támogatást kapott öltöző, vizesblokk megvalósítására a Jókai u. 25. sz. alatti ingatlanon. Köszönetemet fejezem ki Simonka György Országgyűlési Képviselőnek az elnyert támogatáshoz nyújtott mindennemű segítségéért.

2018. 01. 10.: A Dél-békés Jövőkép Nonprofit Kft. tartotta ezen a napon soros közgyűlését, melynek tagja Kevermes település is.

Napirendi pontok:

- Cégvezetői státusz létrehozása,
- Beszámoló az elmúlt év gazdasági tevékenységeiről
- Egyebek.

2018. 01. 12.: A Békés Megyei Polgárőr Szövetség a „300×100 Biztonság” kiemelt program végrehajtásával kapcsolatban értekezletet tartott az érintett önkormányzatoknak és az érintett polgárőr egyesületeknek.

Dr. Pintér Sándor belügyminiszter 100 millió forintos támogatást hagyott jóvá a „300×100 Biztonság” kiemelt program folytatására, a programban résztvevő polgárőr egyesületeknek:

Az 1978/2017. (XII.19.) Kormányhatározat szerint a támogatási összegek a programban résztvevő települések helyi önkormányzataihoz átutalásra kerültek. Kevermes esetében ez 350 000 forintot

jelent, melyet kérnek, hogy a polgárőr egyesület számlájára utaljunk át. Az értekezleten településünket a polgármester és Papp Katalin képviselő asszony a Viharsarok Polgárőr Egyesület elnöke képviselte.

2018. 01. 15.: A DAREH Bázis Zrt. tartotta soros ülését ezen a napon. Az ülésen a települést a polgármester képviselte.

Kevermes, 2018. 01. 22.

Tisztelettel: Lantos Zoltán polgármester



ELŐTERJESZTÉS

Kevermes Nagyközségi Önkormányzat Képviselő-testületének
2018. január 25-i ülésére

Tárgy: Jelentés a lejárt határidejű határozatok végrehajtásáról.

137/2017. (XI. 30.) Kevermes Nagyközségi Önkormányzat Képviselő-testülete egyetért, támogatja a Kevermesen élő állampolgárok háztartásonkénti karácsonyi ajándékozását. Felhatalmazza a polgármestert, hogy a seprűket és a naptárakat készíttesse el, illetve az érintettek felé juttassa el. A csomagok összeállítására fedezetet biztosít a 2017. évi költségvetésből.

Végrehajtás: a seprűk és naptárak lakosság részére történő kiosztása megtörtént.

159/2017. (XII. 20.) Kevermes Nagyközség Önkormányzat Képviselő-testülete a „Termelői piactér kialakítása Kevermesen” című TOP-1.1.3-15-BS1-2016-00042 azonosító számú; és a „A Kevermesi Családsegítő, Gondozási és Szociális Központ épületének energia-hatékonysági célú korszerűsítése” című TOP-3.2.1-15-BS1-2016-00058 azonosító számú; és a „Kevermes Polgármesteri Hivatal épületének energetikai célú korszerűsítése” című TOP-3.2.1-15-BS1-2016-00059 azonosító számú projektek kapcsán a kötelezően előírt marketing tevékenység feladatainak elvégzésével megbízza a legkedvezőbb ajánlatot adót, a Dél-Békés Jövőkép Nonprofit Kft.-t. Megbízza a polgármestert a szerződés megkötésére.

Végrehajtás: a szerződés aláírása megtörtént.

162/2017. (XII. 20.) Kevermes Nagyközség Önkormányzat Képviselő-testülete a teljes munkaidős, határozott idejű pénzügyi ügyintéző közalkalmazotti munkakörbe Recskiné Molnár Éva-t 5744 Kevermes, Március 15. u. 34. szám alatti lakost nevezi ki. A határozott jogviszony 2018.01.01-től 2018. 06.30-ig tart. Illetményét a Kjt. vonatkozó rendelkezései szerint állapítja meg.

Végrehajtás: Recskiné Molnár Éva közalkalmazotti kinevezése megtörtént.

163/2017. (XII. 20.) Kevermes Nagyközség Önkormányzat Képviselő-testülete egyetért és jóváhagyja az I. világháborúban életüket vesztett kevermesi katonák emlékének emelt hősi emlékmű helyreállítási pályázatát.

Végrehajtás: a pályázat benyújtásra került.

165/2017. (XII. 29.) Kevermes Nagyközség Önkormányzat Képviselő-testülete pékáruk kiszállításához szükséges gépjármű beszerzésére a Passat Kereskedelmi Bt. ajánlatát fogadja el bruttó 3.490.000 Ft értékben. Felhatalmazza a polgármestert a gépjármű megvásárlására.

Végrehajtás: a gépjármű beszerzése megtörtént.

Kevermes, 2018. január 16.

Gácsér Béla
jegyző



Tisztelet Békés megyei Emberek!

Tudomásomra jutott, hogy Gyula határában, a csabai kövesúttól nem messze, van egy kutyamenhely, melynek létrehozója és működtetője: Tölgyesi Anikó, gyulai lakos.

Közel ötszáz kidobott, kóborló állat lelt ott otthonra.

Ha jelezte bárki (akár 30-40km-ről is), hogy kicsapott kutya van az utcán, Anikó a saját költségén kiment érte!

Nem egyszer alomnyi kicsi kutyákat kellett menekítsen a kövesút közepére tett kartondobozból, melyet lelketlen, nem jó szándékú emberek tettek oda!

Ezek gondozását, felnevelését és vállalta Tölgyesi Anikó.

Éjszaka, három óránként autózik albérletéből ki a menhelyre, hogy cumisüvegből táplálja a kiskutyákat.

Amije volt, ráment a kutyák gyógyíttatására, ellátására. Abban reménykedett, hogy azok a németek, akik időnként megjelennek egészséges, ivartalanított szép kutyákért, támogatni fogják a menhelyet.

A valóság az, hogy senki nem segíti, sehonnan támogatást nem kap!

Egymaga, már alig tudja fenntartani a kutyák menedékhelyét, pedig valakinek gondját kell viselnie ezeknek a szerencsétlen állatoknak!

Az államilag fenntartott kutyamenhelyek rendszeres támogatást kapnak a Polgármesteri Hivatalok közbenjárására!

De azt a kutyákat mentő, ellátásukról önmaga gondoskodó embert, aki kis magánvagyonára feláldozásával tartja fenn menhelyét, egyetlen Polgármesteri Hivatal, egyéb vállalkozó cég sem segíti!

Tisztelettel kérem Önöket, legyenek szívesek segítsék adójuk 1%-ával, vagy pénzbeli adományaikkal Tölgyesi Anikó kutyamenhelyét!

Folyószámlája: ÁLLATOTTHON ALAPÍTVÁNY, 18387885 – 1 – 04.

Köszönettel: Mátyásiné Komoróczy Rozália, Elek, Kossuth Lajos utca 3.

(jómagam állatszeretetből, lojalitásból vállaltam a segítségkérést a menhely részére)

Előterjesztés
a 2018. január 25-i képviselő-testületi ülésre
Kevermes Nagyközség Önkormányzatának 2018. évi költségvetéséről

Tisztelt Képviselő – testület!

- **Az előterjesztés Magyarország 2018. évi központi költségvetéséről szóló 2017. évi C. törvény figyelembe vételével készült.**

Az előterjesztésnek a bevezetésében, szeretnék egy kis ízelítőt a Magyarországi 2018. évi költségvetés törvényből idézni:

„1. Az államháztartás központi alrendszerének egyenlege és főösszegei

1. § (1) Az Országgyűlés az államháztartás központi alrendszerének (a továbbiakban: központi alrendszer) 2018. évi

a) bevételi főösszegét 18 751 458,2 millió forintban,

b) kiadási főösszegét 20 112 108,4 millió forintban,

c) hiányát 1 360 650,2 millió forintban

állapítja meg.

(2) Az (1) bekezdésben meghatározott bevételi és kiadási főösszegeken belül az Országgyűlés a hazai működési költségvetés 2018. évi

a) bevételi főösszegét 15 894 506,4 millió forintban,

b) kiadási főösszegét 15 894 506,4 millió forintban,

c) egyenlegét 0,0 millió forintban

állapítja meg.

(3) Az (1) bekezdésben meghatározott bevételi és kiadási főösszegeken belül az Országgyűlés a hazai felhalmozási költségvetés 2018. évi

a) bevételi főösszegét 942 681,0 millió forintban,

b) kiadási főösszegét 1 799 959,0 millió forintban,

c) hiányát 857 278,0 millió forintban

állapítja meg.

(4) Az (1) bekezdésben meghatározott bevételi és kiadási főösszegeken belül az Országgyűlés az európai uniós fejlesztési költségvetés 2018. évi

a) bevételi főösszegét 1 914 270,8 millió forintban,

b) kiadási főösszegét 2 417 643,0 millió forintban,

c) hiányát 503 372,2 millió forintban

állapítja meg.

2. § Az 1. §-ban meghatározott bevételi és kiadási főösszegeknek a fejezetek, címek, alcímek, jogcímcsoportok, jogcímek szerinti részletezését az 1. melléklet tartalmazza.

2. Az államadósság értéke

3. § (1) A Magyarország gazdasági stabilitásáról szóló 2011. évi CXCV. törvény (a továbbiakban: Gst.) 4. § (1) bekezdése alapján az államháztartás 2018. december 31-ére tervezett adóssága 309,3 forint/euró, 289,0 forint/svájci frank és 286,4 forint/amerikai dollár árfolyam mellett 28 358,7 milliárd forint.

(2) 2018. december 31-én az államadósság-mutató

a) számlálójának a Gst. 2. § (1) bekezdés a) pontja szerinti várható összege 28 043,6 milliárd forint,

b) nevezőjének a Gst. 2. § (1) bekezdés b) pontja szerinti várható összege 40 352,7 milliárd forint.

(3) Az államadósság-mutatónak a (2) bekezdés alapján 2018. december 31-ére tervezett mértéke 69,5%.

(4) Az Országgyűlés megállapítja, hogy az államadósság-mutató (3) bekezdés szerinti mértéke a 2017. év utolsó napján várható 71,4%-hoz képest az Alaptörvény 36. cikk (5) bekezdésében meghatározott államadósság-mutató csökkenése követelményének eleget tesz.

2. melléklet a 2017. évi C. törvényhez

A helyi önkormányzatok általános működésének és ágazati feladatainak támogatása

I. A HELYI ÖNKORMÁNYZATOK MŰKÖDÉSÉNEK ÁLTALÁNOS TÁMOGATÁSA

1. A települési önkormányzatok működésének támogatása

a) *Önkormányzati hivatal működésének támogatása*

FAJLAGOS ÖSSZEG: 4 580 000 forint/fő

A központi költségvetés támogatást biztosít az önkormányzati hivatal működési kiadásaihoz a Magyarország helyi önkormányzatairól szóló 2011. évi CLXXXIX. törvény (a továbbiakban: Möt.) szerint 2016. január 1-jén működő, illetve a Möt. 85. § (3a) bekezdés alapján történő kijelölés szerinti hivatali struktúrájának megfelelően. Amennyiben bírósági döntés alapján év közben változik a közös hivatali struktúra, vagy év

közben megváltozik a közös hivatal székhelye, azt az érintett önkormányzatok egymás között pénzeszközátadással rendezik.

A támogatás meghatározása az elismert hivatali létszám alapján a személyi és dologi kiadások elismert átlagos költségei figyelembevételével történik. Közös önkormányzati hivatal esetében a támogatásra a székhely önkormányzat jogosult.

b) Településüzemeltetéshez kapcsolódó feladatellátás alaptámogatása

A települési önkormányzatok településüzemeltetési feladataik ellátásához az alábbi jogcímek alapján részesülnek támogatásban.

ba) A zöldterület-gazdálkodással kapcsolatos feladatok ellátásának alaptámogatása

FAJLAGOS ÖSSZEG: 22 300 forint/hektár

A támogatás a települési önkormányzatokat a zöldterületek, és az azokhoz kapcsolódó építmények kialakításához és fenntartásához kapcsolódóan a belterület nagysága alapján illeti meg. Budapest Főváros Önkormányzata e jogcímen 550 millió forint támogatásra jogosult.

A belterületre vonatkozóan a Budapest Főváros Kormányhivatala által az ingatlan-nyilvántartási adatbázisból (a továbbiakban: ingatlan-nyilvántartási adatbázis) ingyenesen rendelkezésre bocsátott 2016. december 31-én hatályos területi összesítőben szereplő adatokat kell figyelembe venni.

bb) Közvilágítás fenntartásának alaptámogatása

A támogatás a települési önkormányzatokat a településen történő közvilágítás biztosításához kapcsolódóan illeti meg. A támogatás meghatározása a településen kiépített kifeszültségű hálózat kilométerben meghatározott hossza alapján történik, az alábbi, a 2016. évi országosan összesített önkormányzati beszámolóban szereplő „Közvilágítás” kormányzati funkció alapján településkategóriánként számított átlagos, egy kilométerre jutó nettó működési kiadások figyelembevételével.

Településkategóriánként a támogatás fajlagos összege az alábbi:

Főváros, megyei jogú város, 40 000 fő lakosságszám feletti város	415 000 Ft/km
10 001-40 000 fő lakosságszám közötti település	400 000 Ft/km
10 001 fő lakosságszám alatti település	320 000 Ft/km

A településen kiépített kifeszültségű hálózat hossza tekintetében a Központi Statisztikai Hivatal 2016. december 31-ei állapotnak megfelelően elkészített Országos Statisztikai Adatgyűjtési Program (a továbbiakban: OSAP-jelentés) 1058 „Jelentés a települések villamosenergia-ellátásáról” adatgyűjtés szerinti adatokat kell figyelembe venni azzal, hogy Budapest Főváros Önkormányzata tekintetében a kiépített kifeszültségű hálózat hossza megegyezik a budapesti kerületeknél rögzített adatok összegével.

bc) Köztemető fenntartással kapcsolatos feladatok alaptámogatása

A támogatás a települési önkormányzatokat a köztemető fenntartásával kapcsolatos feladataihoz kapcsolódóan illeti meg, a 2016. évi országosan összesített önkormányzati beszámolóban szereplő „Köztemető-fenntartás, és -működtetés” kormányzati funkció településkategóriánként számított egy négyzetméterre eső nettó működési kiadások figyelembevételével. Az így meghatározott támogatás összege legalább 100 000 forint.

Ugyancsak 100 000 forint támogatás illeti meg azon önkormányzatokat, melyeknek a fenti kormányzati funkción mutatkozó nettó kiadása nem haladja meg a 100 000 forintot, illetve az OSAP-jelentés alapján természetes mutatóval rendelkeznek, de a fenti kormányzati funkción nettó kiadásuk nem mutatkozott. Nem részesülnek támogatásban azon önkormányzatok, melyek az OSAP-jelentésben nem szerepeltettek temetőt. Azon önkormányzatok, melyek temetővel nem rendelkeznek, de megállapodás alapján köztemető fenntartásához hozzájárulnak vagy a feladatot ellátják, és a fenti kormányzati funkción nettó működési kiadásuk a Magyar Államkincstár (a továbbiakban: Kincstár) által ellenőrzött és igazolt módon meghaladja a 100 000 forintot, a nettó kiadásuk 90%-ának megfelelő összegű támogatásra, de legalább 100 000 forintra jogosultak.

E támogatásban a fővárosi kerületek nem részesülnek.

Budapest Főváros Önkormányzata esetében a támogatás összege 18,3 millió forint.

Településkategóriánként a támogatás fajlagos összege az alábbi:

Megyei jogú város, 40 000 fő lakosság szám feletti város	70 Ft/m ²
10 001-40 000 fő lakosság szám közötti település	104 Ft/m ²
10 001 fő lakosság szám alatti település	69 Ft/m ²

A településen lévő köztemető nagyságát az OSAP-jelentés 1616 „Jelentés az önkormányzatok tulajdonában lévő ingatlanvagyonról „T” adatlap 01-04. sorok” adatai alapján kell figyelembe venni.

bd) Közutak fenntartásának alaptámogatása

A támogatás a települési önkormányzatokat a közutak fenntartásával kapcsolatos feladataihoz kapcsolódóan illeti meg, a 2016. évi országosan összesített önkormányzati beszámolóban szereplő „Közutak, hidak, alagutak üzemeltetése, fenntartása” és „Parkoló, garázs üzemeltetése, fenntartása” kormányzati funkciók alapján településkategóriánként számított nettó működési kiadások figyelembevételével.

Településkategóriánként a támogatás fajlagos összege az alábbi:

Főváros, fővárosi kerületek, megyei jogú város, 40 000 fő lakosság szám feletti város	470 000 Ft/km
10 001-40 000 fő lakosság szám közötti település	295 000 Ft/km
10 001 fő lakosság szám alatti település	227 000 Ft/km

A településen lévő belterületi út hosszát az OSAP-jelentés 1390 „Helyi közutak és hidak adatai” alapján kell figyelembe venni.

c) Egyéb önkormányzati feladatok támogatása

FAJLAGOS ÖSSZEG: 2 700 forint/fő,

de

a) az 1000 fő lakosság számot meg nem haladó azon települések esetében, ahol az egy lakosra jutó adóerő-képesség nem haladja meg a 32 000 forintot, településenként legalább 5 000 000 forint,

b) az 1000 fő lakosság szám feletti azon települések esetében, ahol az egy lakosra jutó adóerő-képesség nem haladja meg a 32 000 forintot, településenként legalább 6 000 000 forint,

c) az egyéb településenként legalább 3 500 000 forint.

d) *Lakott külterülettel kapcsolatos feladatok támogatása*

FAJLAGOS ÖSSZEG: 2 550 forint/külterületi lakos

A központi költségvetés támogatást biztosít a lakott külterülettel rendelkező települési önkormányzatoknak a 2017. január 1-jei külterületi lakosok száma alapján.

III. A TELEPÜLÉSI ÖNKORMÁNYZATOK SZOCIÁLIS, GYERMEKJÓLÉTI ÉS GYERMEKÉTKEZTETÉSI FELADATAINAK TÁMOGATÁSA

1. Szociális ágazati összevont pótlék

ELŐIRÁNYZAT: 16 505,6 millió forint

A központi költségvetés támogatást biztosít a közalkalmazottak jogállásáról szóló 1992. évi XXXIII. törvénynek a szociális, valamint a gyermekjóléti és gyermekvédelmi ágazatban történő végrehajtásáról szóló 257/2000. (XII. 26.) Korm. rendelet (a továbbiakban: Kjtvr.) 15/A. §-a szerinti, 2018. január-december hónapokban kifizetendő szociális ágazati összevont pótlékhoz és annak szociális hozzájárulási adójához.

A települési önkormányzat a támogatásra akkor jogosult, ha a Kjtvr. 15/A. §-a szerinti szociális ágazati összevont pótlék teljes összege tényleges bérnövekedésként jelenik meg a foglalkoztatott számára. Nem nyújtható támogatás a szociális ágazati összevont pótléknak a Kjtvr. 5. mellékletében meghatározott összegén felül nyújtott összege és az arra tekintettel kifizetendő szociális hozzájárulási adó kifizetéséhez.

A támogatás havi összege a helyi önkormányzati költségvetési szervek foglalkoztatottjaira vonatkozó, előző hónapra számfejtett, tárgyhónapban kifizetendő havi kiegészítő pótlék szociális hozzájárulási adóval növelt bruttó összege. A támogatás folyósítása - a Kincstár tárgyhónap 10-éig a támogatás önkormányzatokat megillető összegével kapcsolatosan teljesített adatszolgáltatása alapján - havonta történik.

2. A települési önkormányzatok szociális feladatainak egyéb támogatása

ELŐIRÁNYZAT: 35 012,5 millió forint

A támogatás a 32 000 forint egy lakosra jutó adóerő-képességet meg nem haladó települési önkormányzatok egyes szociális jellegű feladataihoz járul hozzá.

A támogatás

- 30%-a az önkormányzat által foglalkoztatott közfoglalkoztatottak 2017. január, április és július havi létszáma,
- 30%-a a településen élő 60 év feletti lakosok száma,
- 40%-a a települések lakosság száma

elismerett százalékos arányában illeti meg a települési önkormányzatokat.”

A Kevermesi Község Önkormányzata és a hozzá tartozó költségvetési szervek 2018. évi költségvetési rendeletének megalkotására vonatkozó legfontosabb előírásokat a következő jogszabályok tartalmazzák:

- **2017. évi C. törvény, Magyarország 2018. évi központi költségvetéséről**
- Magyarország önkormányzatairól szóló 2011. évi CLXXXIX. törvény
- A nemzeti vagyonról szóló 2011. évi CXCVI. törvény
- Magyarország gazdasági stabilitásáról szóló 2011. évi CXCV. törvény
- Az államháztartásról szóló 2011. évi CXCV. törvény
- Az államháztartásról szóló törvény (Áht.) 23.§-a, és az államháztartásról szóló törvény végrehajtásáról szóló (Ávr.) 24. §-a figyelembevételével készült.

Az Ávr. 27. § (2) bekezdése szerint a polgármester a Képviselő-testület elé terjeszti a bizottságok által megtárgyalt rendelet-tervezetet. Az Áht. 24. § (3) bekezdés értelmében a jegyző által előkészített költségvetési rendelet-tervezetet a polgármester a központi költségvetésről szóló törvény hatálybalépését követő negyvenötödik napig nyújtja be a Képviselő-testületnek.

Fenti jogszabálynak megfelelően készítjük el Kevermes Nagyközség Önkormányzatának 2018. évi költségvetési rendelet tervezetét. A tervezési szakaszban számba vettük az önkormányzati törvényben meghatározott kötelező feladatokat, valamint a Képviselő-testület által önként vállalt feladatok teljesítéséhez szükséges kiadásokat és az azokat biztosító bevételek előirányzatait azzal, hogy az Önkormányzat önként vállalt feladatainak ellátása nem veszélyeztetheti a kötelező feladatokat.

I. Az önkormányzat 2018. évi bevételeinek alakulása.

Az intézményi működési bevételeket a 2017. évi teljesülést figyelembe véve terveztük meg.

A kötelezően megtervezendő magánszemélyek kommunális adó bevételt a 2017. évi teljesítés alapján terveztük. Az iparüzési adó a 2017. évi tényleges teljesítés szerinti.

Önkormányzati hivatal működésének támogatása az elismert létszám alapján 38.655.200 Ft.

A település-üzemeltetéshez kapcsolódó feladat ellátás támogatása 27.859.210Ft. Egyéb önkormányzati kötelező feladatok 6.000.000 Ft, lakott külterülettel kapcsolatos feladatok 137.700 Ft.

A család- és gyermekjóléti szolgálat támogatása 3.400.000 Ft, szociális étkeztetés 1.107.200 Ft, házi segítségnyújtás 6.320.000 Ft. Az önként vállalt feladat támogatása 19.936.000 Ft. A költségvetési törvényben megjelent a gyermekétkeztetés támogatása a rászoruló gyermekek intézményen kívüli étkeztetésének egyes kiadásaihoz adott – szünidei étkeztetés - támogatása. A Kevermesi önkormányzatnak az előre látható - a 2018. évre benyújtható igénylések alapján - a kiadása 2.971.980 Ft lesz.

A települési önkormányzatok szociális feladatainak egyéb támogatása 27.209.000 Ft.

A települési önkormányzatok Nyilvános könyvtári és közművelődési feladatok támogatása 2.371.600 Ft, illetve kulturális pótlékra 185.197 Ft került tervezésre.

Átengedett bevételeknél a gépjárműadóból befolyt bevételnek csak a 40%-a illeti meg a települési önkormányzatot.

Átvett pénzeszközök

A működési célra átvett pénzeszközöket az 1. melléklet részletezi.

Megtervezésre kerültek a Békés Megyei Kormányhivatal által támogatott közfoglalkoztatási - még folyamatban lévő - program bevételei, illetve a most beadott pályázat 79 fő közfoglalkoztatására is.

Működési és felhalmozási célú pénzmaradvány

Pénzmaradványként 258.503.037 Ft igénybevételét terveztünk.

II. Az önkormányzat 2018. évi kiadásainak alakulása.

Intézményi működési kiadások

Személyi juttatás

A személyi juttatásokat a köztisztviselők, közalkalmazottak besorolása, illetve a garantált bérminimum, és minimálbér figyelembe vételével terveztük, a közfoglalkoztatásnál figyelembe vettük a közfoglalkoztatási pályázaton szereplő béreket.

A köztisztviselők személyi juttatásai között, tervezésre került az aljegyző bére is február 01-től, a Közös Hivatal megállapodása szerint 3 település között felosztott az ott töltött napok:1 nap Kevermesen, és 4 nap a másik két településen.

Tervezésre került 3 fő közalkalmazotti 30. évi jubileumi jutalom kifizetésére 1.973.768 Ft értékben, és 5 főre megbízási díj kifizetésére 2.234.400 Ft.

Munkaadókat terhelő járulékok

A személyi juttatásokat terhelő kötelező járulékokat terveztük.

Dologi kiadások

A dologi kiadásokat a 2017. évi teljesítés alapján terveztük.

Szociális segélyek

A települési támogatási összege 9.914.400 Ft, az egyéb önkormányzat támogatások 5.000.000 Ft.

Működésre átadott pénzeszközök

A 3. melléklet alapján teszünk javaslatot. A helyi önkormányzatok és költségvetési szervnek átadott pénz, tartalmazza az ügyeleti díjat, 1.272.000Ft-ot. A társulási szerveknek átadott pénz, a kistérségnek tagdíj és belső ellenőrzési díj 857.000 Ft-ot jelent. Egyéb civil szervezetek támogatása 2017. évi pályázatok alapján terveztünk 1.900.000 Ft-ot.

Felhalmozásra átadott pénzeszközök

Költségvetésünk nem tartalmaz felhalmozásra átadott pénzeszközt.

Felhalmozási kiadások

A felhalmozási kiadások között terveztük a közfoglalkoztatási pályázaton szerepeltetett gépeket, berendezéseket, kis értékű tárgyi eszközöket, illetve az egyéb beruházási kiadásokat.

Felújítások, beruházások között tervezésre került a 2017. évben megnyert, öt TOP-os pályázaton szerepelt kiadások 185.527.554 Ft, 18.321.178 Ft sportlétesítmény- Kevermes Sporttelep Kiegészítő épületre, 1.578.150 Ft temető felújításra, egy hidrot kasza beszerzésére 7.000.000 Ft, és járda felújítására 5.000.000 Ft.

Az Áht. új 29/A. §-a szerint: „A helyi önkormányzat, a nemzetiségi önkormányzat és a társulás évente, legkésőbb a költségvetési rendelet, határozat elfogadásáig határozatban állapítja meg
a) a Stabilitási tv. 45. § (1) bekezdés a) pontjában kapott felhatalmazás alapján kiadott jogszabályban meghatározottak szerinti saját bevételeinek és
b) a Stabilitási tv. 3. § (1) bekezdése szerinti adósságot keletkeztető ügyleteiből eredő fizetési kötelezettségeinek a költségvetési évet követő három évre várható összegét.”

Az a) pont szerinti bevételek: Az önkormányzat saját bevételeinek minősül

1. a helyi adóból származó bevétel,
2. az önkormányzati vagyon és az önkormányzatot megillető vagyoni értékű jog értékesítéséből és hasznosításából származó bevétel,
3. az osztalék, a koncessziós díj és a hozambevétel,
4. a tárgyi eszköz és az immateriális javak, részvény, részesedés, vállalat értékesítéséből vagy privatizációból származó bevétel,
5. bírság-, pótlék- és díjbevétel, valamint
6. a kezességvállalással kapcsolatos megtérülés.

A b) szerinti adósságot keletkeztető ügyletünk nincs, illetve a következő 3 évben nem terveztünk.

Határozati javaslat:

Kevermes Nagyközség Önkormányzatának Képviselő-testülete a saját bevételeit 36.945 ezer Ft összegben fogadja el, ebből:

	2018	2019	2020	2021
Magánszemélyek kommunális adó	5.123 ezer Ft	5.123 ezer Ft	5.123 ezer Ft	5.123 ezer Ft
talajterhelési díj	1.840 ezer Ft	1.840 ezer Ft	1.840 ezer Ft	1.840 ezer Ft
pótlék	220 ezer Ft	220 ezer Ft	220 ezer Ft	220 ezer Ft
Iparűzési adó	29.762 ezer Ft	29.762 ezer Ft	29.762 ezer Ft	29.762 ezer Ft

Határozati javaslat:

Kevermes Nagyközség Önkormányzatának Képviselő-testülete az önkormányzat 2018. évi költségvetésének tervezetét az előterjesztésnek megfelelően, az ott ismertetett összegekkel elfogadja.

A rendelet-tervezetet ennek megfelelően kell elkészíteni.

Határidő: 2018. február 15.

Felelős: Gácsér Béla jegyző

Schuller Ileana pénzügyi vezető

Kérem a képviselő-testületet, hogy az előterjesztésnek megfelelően tárgyalja meg a határozati javaslatokat, illetve a 2018. évi költségvetés tervezetét.

Kevermes, 2018. január 22.

Lantos Zoltán
polgármester



**Kevermes Nagyközségi Önkormányzat Képviselő-testületének
/2018 (...) önkormányzati rendelet-tervezete
az önkormányzat 2018. évi költségvetéséről**

Kevermes Nagyközségi Önkormányzat Képviselő-testülete az Alaptörvény 32. cikk (2) bekezdésében meghatározott eredeti jogalkotói hatáskörében, az Alaptörvény 32. cikk (1) bekezdésének f) pontjában meghatározott feladatkörében eljárva a következőket rendeli el:

1. A rendelet hatálya

1.§ A rendelet hatálya a képviselő-testületre és annak bizottságaira, a Kevermesi Közös Önkormányzati Hivatalra és az önkormányzat felügyelete alá tartozó intézményekre terjed ki.

2.§ A költségvetési szervek külön-külön alkotnak egy-egy címet.

2. A költségvetés bevételei és kiadásai

3.§ (1) A képviselő-testület a Kevermesi Közös Önkormányzati Hivatal, az Önkormányzat és a Kevermesi Családsegítő, Gondozási és Szociális Központ együttes 2018. évi költségvetésének eredeti

a) bevételi főösszegét	645.018.- ezer Ft-ban
b) kiadási főösszegét	648.018.- ezer Ft-ban

határozza meg,

(2) Működési bevételek:	120.655.-ezer Ft
-------------------------	------------------

a)Intézményi működési bevételek	79.259.- ezer Ft
---------------------------------	------------------

b) Önkormányzatok sajátos működési bevételei	41.396.- ezer Ft
--	------------------

ebből:

ba) vagyoni típusú adók	5.123.- ezer Ft
-------------------------	-----------------

bb) termék és szolg. adói	29.762.- ezer Ft
---------------------------	------------------

bc) egyéb közhatalmi bevételek	2.060.- ezer Ft
--------------------------------	-----------------

bd) gépjárműadó	4.451.- ezer Ft
-----------------	-----------------

(3) Támogatás értékű működési bevételek	94.244.- ezer Ft
---	------------------

ebből:

a) támogatás OEP-től	8.812.- ezer Ft
----------------------	-----------------

b) elkülönített állami pénzalapok	78.144.- ezer Ft
-----------------------------------	------------------

c) mezőőri támogatás	1.080.- ezer Ft
----------------------	-----------------

d) háztartástól egyéb nonprofit szervtől átvett pénz	155.- ezer Ft
--	---------------

e) Közös Hivatal támogatás, családseg. szolg. tám.	5.088.- ezer Ft
--	-----------------

f) egyéb fej. Kez.	965.- ezer Ft
--------------------	---------------

(4) Központi költségvetési támogatás	149.249.- ezer Ft
--------------------------------------	-------------------

ebből:

a) helyi önkormányzat működési támogatása	72.652.-ezer Ft
---	-----------------

b) települési önk. szociális feladatok támogatása	74.040.- ezer Ft
---	------------------

c) központosított előirányzat	0.- ezer Ft
-------------------------------	-------------

d) önk. kulturális feladatokhoz támogatás	2.557.- ezer Ft
---	-----------------

(5) Felhalmozási támogatások	22.367.- ezer Ft
(6) Pénzmaradvány igénybevétele	258.503.- ezer Ft
(7) Működési kiadások :	356.856.- ezer Ft
ebből:	
a) személyi jellegű kiadások	203.212.- ezer Ft
b) munkaadókat terhelő járulékok	32.640.- ezer Ft
c) dologi kiadások	121.004.- ezer Ft
(8) Pénzeszköz átadás, egyéb támogatás	19.069.- ezer Ft
ebből:	
a) társadalmi és szociális kiadás	15.000.- ezer Ft
b) egyéb működ. célú kiadások	4.069. - ezer Ft
(9) Egyéb visszafizetések	1.436.- ezer Ft
(10) Tartalék	37.339.- ezer Ft
(9) Felhalmozási kiadás	224.636.- ezer Ft
(10) Áht.belül melgel. Visszafizetés	5.682.- ezer Ft
(11) A költségvetési létszámkeretet 120 főben állapítja meg,	
ebből :	
a) köztisztviselő 13 fő	
b) közalkalmazott 27 fő	
c) közfoglalkoztatott 79 fő	
d) üres állás 1 fő	

3. A költségvetés részletezése

4.§ A Képviselő-testület az önkormányzat 2018. évi költségvetését részletesen a következők szerint állapítja meg:

1. A 3.§-ban megállapított bevételi főösszeg forrásonkénti megbontását az 1. melléklet tartalmazza.
2. A képviselő-testület a 2018. évi költségvetés kiadásait a 2. melléklet szerint állapítja meg.
3. A képviselő-testület a 2018. évi költségvetés működési és felhalmozási célú pénzeszközátadásait a 3. melléklet szerint hagyja jóvá.
4. A szociálpolitikai ellátásokat az 4. melléklet szerint hagyja jóvá.
5. A képviselő-testület a fejlesztési célú bevételi és kiadási előirányzatokat az 5. melléklet szerint állapítja meg.
6. A képviselő-testület a 2018. évi költségvetés költségvetési szervenkénti és kormányzati funkcióként kiadási és bevételei előirányzatait a 6. melléklet szerint állapítja meg.
7. A képviselő-testület a 2018. évi költségvetés költségvetési szervenkénti (címenkénti) kiadási – és ezen belül kiemelt – előirányzatait a 7. melléklet szerint állapítja meg.
8. Az önkormányzat előirányzat felhasználási tervét a 8. melléklet tartalmazza.
9. A Kevermesi KÖH bevételeit és kiadásait a 9. melléklet tartalmazza.
10. A képviselő-testület a 2018. évi költségvetés engedélyezett létszámkeretét a 10. melléklet szerint állapítja meg.
11. A helyi önkormányzat költségvetési támogatását, a 11. melléklet tartalmazza.
12. A Kevermesi Nagyközség Önkormányzat 2018. évi költségvetési mérlegét közgazdasági tagolásban a 12. melléklet szerint határozza meg.

13. A Kevermesi Közös Önkormányzati Hivatal 2018. évi költségvetési mérlegét közgazdasági tagolásban a 13. melléklet szerint határozza meg.
14. A Kevermesi Családsegítő, Gondozási és Szociális Központ 2018. évi költségvetési mérlegét közgazdasági tagolásban a 14. melléklet szerint határozza meg.
15. A képviselő-testület a Kevermesi Önkormányzat vállalkozási tevékenység bevételei és kiadásai a 15. melléklet szerint hagyja jóvá.

4. A 2018. évi költségvetés végrehajtásának szabályai

- 5.§ (1) A képviselő-testület az államháztartásról szóló 2011. évi CXCV. törvény 34.§ (2) bekezdése alapján a jóváhagyott kiadási előirányzat közötti átcsoportosítás jogát a polgármesterre ruházza át.
- (2) Az (1) bekezdésben foglalt átcsoportosításról a polgármester félévente, a félévet követő első Képviselő-testületi ülésen köteles beszámolni. A költségvetési rendelet módosítására a polgármester ezzel egyidejűleg köteles javaslatot tenni.
- (3) A Magyarország helyi önkormányzatairól szóló 2011. évi CLXXXIX. törvény 68.§ (4) bekezdése szerinti értékhatár 1.000.000,- Ft. A forrásfelhasználásról szóló döntéséről a polgármester az azt követő ülésen tájékoztatja a képviselő-testületet.
6. § (1) Az évközben engedélyezett központi pótelőirányzatok felosztásáról – ha az érdemi döntést igényel – a testület dönt a polgármester előterjesztésében, a költségvetési rendelet egyidejű módosításával.
- (2) Az (1) bekezdésben nem szereplő központi pótelőirányzatok miatti költségvetési rendelet módosításáról a Képviselő-testület a 5.§ (2) bekezdésben foglalt módon dönt.
- 7.§ Az év várható bevételi és kiadási előirányzatainak teljesüléséről az előirányzat felhasználási ütemtervet a Kevermesi Közös Önkormányzati Hivatal készíti el.
- 8.§ Az önkormányzat vállalkozási tevékenységet folytat a 15. melléklet szerint.
- 9.§ Önkormányzati biztost kell kirendelni, ha az önkormányzat által fenntartott költségvetési szerv 30 napon túli tartozás állományának mértéke eléri éves előirányzatának 10%-át, vagy a 100 millió Ft-ot, és e tartozását egy hónap alatt nem képes 30 nap alá szorítani.

5. Záró rendelkezések

10.§ Ez a rendelet a kihirdetését követő napon lép hatályba. Rendelkezéseit 2018. január hó 1. napjától kell alkalmazni.

Kevermes, 2018.

Lantos Zoltán
polgármester

Gácsér Béla
jegyző

Záradék: A rendelet kihirdetése

Gácsér Béla
jegyző

1.melléklet ./2018.(....) önkormányzati rendelethez .

Bevételek

adatok ezer Ft-ban

Sor- szám	Jogcím		C	D
	A	B		
1		Bevételek	2018. évi eredeti előirányzat	2018.évi módosított előirányzat
3	I.	Költségvetési bevételek	386 515	
4	1.	Önkormányzatok működési támogatásai (B11)	149 249	0
5	1.1	Helyi önk. Működési általános támogatása (B111)	72 652	
6	1.2	Települési önk. Szoc., gyermekjóléti . Felad. Tám.(B113)	74 040	
7	1.3	Települési önk. Kulturális felad. Tám.(B114)	2 557	
8	1.4	Működési c. költ. Tám. És kieg.tám. (B115)		
9	1.5	Elszámolásból származó bev.(B116)		
10	1.6	Helyi önk.műk. Vissza. Tám. Kölcs.		
11	2.	Egyéb működési c. tám. Bevételei állhált. belülről(B16)	94 244	
12	2.1	Központi kezelésű előirányzatok		
13	2.2	Egyéb fejezeti kezelésű előirányzatok	2 200	
14	2.3	Társadalombiztosítás pénzügyi alapjai	8 812	
15	2.4	Elkülönített állami pénzalapok	78 144	
16	2.5	Helyi önk. És költségvetési szerveik	5 088	
17	2.6	Társulások és költségvetési szerveik		
18	3.	Felhalmozási c.támogatások államházt.belülről(B2)	22 367	
19	3.1	Felhalmozási c.önkormányzati támogatások (B21)	15 573	
20	3.2	Egyéb felh. c.tám. Bev. Államházt. Belülről (B25)	6 794	
21	3.2.1	Központi költ. Szervek		
22	3.2.2	Elkülönített állami pénzalapok		
23	4.	Közhatalmi bevételek (B3)	41 396	
24	4.1	Jövedelemadók (B31)		
25	4.2	Vagyoni típusú adók (B34)	5 123	
26	4.2.1	Magánszemélyek komm.adója	5 123	
27	4.3	Termékek és szolg.adói (B35)	36 053	
28	4.3.1	Állandó jeleg. végzett tev. Után fizetett iparüzési adó(B351)	29 762	
29	4.3.2	Gépjárműadók (B354)	4 451	
30	4.3.3	Talajterhelési díj (B355)	1 840	
31	4.4	Egyéb közhatalmi bevételek (B36)	220	
32	4.4.1	Egyéb bírság		
33	4.4.2	Helyi pótlék		
34	5.	Működési bevételek (B4)	79 259	
35	5.1	Készletértékesítés ellenértéke (B401)	7 799	
36	5.2	Szolgáltatások ellenértéke (B402)	36 411	
37	5.3	Közvetített szolg.(B403)	918	
38	5.4	Tulajdonosi bevételek (B404)	229	
39	5.5	Ellátási díjak(B405)	19 435	
40	5.6	Kiszámlázott áfa (B406)	14 172	
41	5.7	Áfa visszatérítése (B407)		
42	5.8	Kamatbevételek (B408)		
43	5.9	Egyéb különféle bev.(B410)		

1.melléklet ../2018.(....) önkormányzati rendelethez .

44	5.10	Egyéb működési bevételek (B411)	295	
45	6.	Felhalmozási bevételek (B5)		
46	7.	Működési c. átvett pénzeszközök (B6)		
47	II.	Finanszírozási bevételek	258 503	
48	1.	Maradvány igénybevétele (B813)	258 503	
49	I+II	Bevételek összesen:	645 018	0

Kevermes Nagyközség Önkormányzata

adatok ezer Ft-ban

Sor-szám		KIADÁSOK	2018. évi eredeti előirányzat	2018. évi módosított előirányzat
1	A	B	C	D
2	I.	Működési költségvetési kiadások	414 700	0
3	1	Személyi juttatások (K1)	203 212	
4	2	Munkaadókat terhelő járulékok (K2)	32 640	
5	3	Dologi kiadások (K3)	121 004	
6	4	Ellátottak pénzbeli juttatásai (K4)	15 000	
7	5	Egyéb működési c. kiadások (K5)	4 069	
8	6	Egyéb vissza fizet. (K502)	1 436	
9	7	Tartalék	37 339	
10	II.	Felhalmozási költségvetési kiadások	224 636	0
11	1	Beruházások (K6)	37 172	
12	2	Felújítások (K7)	187 464	
13	3	Egyéb felh.c. kiadások (K8)		
14		Költségvetési kiadások (I+II)	639 336	0
15	III.	Finanszírozási kiadások	5 682	0
16	1	Hitel, kölcsön (K504)		
17	2	Áht.b. megelőleg.	5682	
18		Kiadás összesen (I+II+III)	645 018	0

3. melléklet ./2018.(.....) önkormányzati rendelethez .

Átadott pénzeszközök

Sor szám	A	B	2018. eredeti	adatok e Ft-ban
			előirányzat	Módosított előirányzat
			C	D
1.	1.	Egyéb működési c. tám. Áh.bel.		
2.	1.1	Helyi önk.és költs.szerv.(K506/6)	1 272	
3.	1.2	Társulások és költ. Szerveik (K506/7)	857	
4.	2.	Egyéb működési c. tám. Áh.kiv.	40	
5.	2.1	Egyéb civil szervezetek (K512/41)	1 900	
6.	2.1	Háztartások (K512/3)		
7.				
8.		Összesen:	4 069	0

Ellátottak pénzbeli juttatásai

adatok ezer Ft-ban

Sor- szám	A	Megnevezés	2018.	módosított
			eredeti előirányzat	előirányzat
	B		C	D
1.	1.	Lakhatással kapcsolatos ellátások		
3.	1.1	Természetben nyújtott tám.(tűzifa) (K46/31)		
4.	2.	Intézményi ellátotak pénzb. Juttatásai (K47)		
5.	3.	Egyéb nem intézm. Ellátások (K48)	15 000	
6.	3.1	Egyéb, az önk. Rendelet. Megál. (48/29)	5 086	
7.	3.2	Önk. Által saját hatáskörben természet.(K48/22)	9 914	
8.	3.3	Önk. Által saját hatáskörben pü.(K48/22)		
9.	3.4	Települési tám. (48/24)		
10.		Összesen:	15 000	0

Felhalmozási bevételek-kiadások

Sor- szám	A	B	adatok ezer Ft-ban	
			2 018 eredeti. ei.	2018 módosított
			C	D
1.				
2.	1. Beruházás, felújítás		212 221	0
3.	1.1 Beruházás (B21)		15 573	
4.	1.2 Pénzmarad.		187 106	
5.	1.3 Saját forrás(sport telyes. Létesít.)		2 748	
6.	1.4 Közfogl. Tám.(B25)		6 794	
7.				
8.	<u>Beruházás (K6)</u>		37 172	0
9.	1. Immat. Javak beszerzése (K61)			
10.	2. Egyéb épít. beszerzése (K62)		14 426	
11.	3. Inform. Eszk. Beszerzése (K63)		1 260	
12.	4. Egyéb t. eszk. Beszerzése (K64)		11 816	
13.	4.1 Tenyészállatok (K64/6)			
14.	4.2 Kis ért.gépek, berend. (K64/7)		1 768	
15.	5. Részesedések beszerzése (K65)			
16.	6. Beruházási c. ÁFA (K67)		7 902	
17.				
18.	<u>Felújítás (K7)</u>		187 464	0
19.	1. Egyéb épületek felújítása (K71/33)		137 850	
20.	2. egyéb épít. Felújítása (K71/4)		12 059	
21.	3. Felújítás c. ÁFA(K74)		37 555	
22.	Kiadás mindösszesen		224 636	0
23.				
24.	Bevétel - Kiadás		-12 415	0

8. melléklet ./2018.(.....) önkormányzati rendelethez .

Kevermes Nagyközség Önkormányzatának 2018. évi likviditási terve eft-ban

sor sz.	Megnevezés	adatok ezer Ft-ban												
		Január	Február	Március	Április	Május	Június	Július	Augusztus	Szeptember	Október	November	December	Összesen
1	A	C	D	E	F	G	H	I	J	K	L	M	N	O
2	Bevételek													
3	Működési bevételek	6 605	6 605	6 605	6 605	6 605	6 605	6 605	6 605	6 605	6 605	6 605	6 605	79 259
4	Saját bevételek	3 450	3 450	3 450	3 450	3 450	3 450	3 450	3 450	3 450	3 450	3 450	3 450	41 396
5	ebből:													0
6	magánszeméliek komm.adó	427	427	427	427	427	427	427	427	427	427	427	427	5 123
7	iparüzési adó	2 480	2 480	2 480	2 480	2 480	2 480	2 480	2 480	2 480	2 480	2 480	2 480	29 762
8	pótlék	18	18	18	18	18	18	18	18	18	18	18	18	220
9	gépjárműadó	371	371	371	371	371	371	371	371	371	371	371	371	4 451
10	talajterhelési díj	153	153	153	153	153	153	153	153	153	153	153	153	1 840
11	egyéb bírság				0	0	0							0
12	Önkorm. Tám.	12 437	12 437	12 437	12 437	12 437	12 437	12 437	12 437	12 437	12 437	12 437	12 437	149 249
13	Átvett pénzeszköz	9 718	9 718	9 718	9 718	9 718	9 718	9 718	9 718	9 718	9 718	9 718	9 718	116 611
14	Felhalm. Bevételek													0
15	pénzmaradvány igénybevétele	21 542	21 542	21 542	21 542	21 542	21 542	21 542	21 542	21 542	21 542	21 542	21 542	258 503
16	Bevételei összesen	53 752	53 752	53 752	53 752	53 752	53 752	53 752	53 752	53 752	53 752	53 752	53 752	645 018
17														
18	Kiadások													
19	Működési kiadások	29 738	29 738	29 738	29 738	29 738	29 738	29 738	29 738	29 738	29 738	29 738	29 738	356 856
20	személyi juttatás	16 934	16 934	16 934	16 934	16 934	16 934	16 934	16 934	16 934	16 934	16 934	16 934	203 212
21	járulék kiadás	2 720	2 720	2 720	2 720	2 720	2 720	2 720	2 720	2 720	2 720	2 720	2 720	32 640
22	dologi kiadás	10 084	10 084	10 084	10 084	10 084	10 084	10 084	10 084	10 084	10 084	10 084	10 084	121 004
23	Egyéb visszafiz.	239	239	239	239	239	239	239	239	239	239	239	239	1 436
24	Felhalmozási kiadás	18 720	18 720	18 720	18 720	18 720	18 720	18 720	18 720	18 720	18 720	18 720	18 720	224 636
25	Szociális juttatás	1 250	1 250	1 250	1 250	1 250	1 250	1 250	1 250	1 250	1 250	1 250	1 250	15 000
26	Átadott pénzeszk.	339	339	339	339	339	339	339	339	339	339	339	339	4 069
27	Megelőleg. Vissza	5 682												5 682
28	Tartalék	3 112	3 112	3 112	3 112	3 112	3 112	3 112	3 112	3 112	3 112	3 112	3 112	37 339
29	Kiadás összesen	55 968	50 286	50 286	50 286	50 286	50 286	50 047	50 047	50 047	50 047	50 047	50 047	645 018
30														
31	egyenleg	-2 217	3 465	3 465	3 465	3 465	3 465	3 705	3 705	3 705	3 705	3 705	3 705	0

Közös Hivatal bevételek kiadásai felosztása

Bevétel:	fő	összeg Ft	Bevételek-kiadások egyenlege
Lakosság létszám:	2735	38 655 200	
Ebből :			
Kevermes (0,7166)	1960	28 388 617	
Kdhaz (0,1876)	513	7 240 119	
Mdhaz (0,0958)	262	3 811 403	
Kopm.bevételek:		828 135	
Ebből :			
Kevermes		468 918	
Kdhaz-komp.bev. Fel.50%		179 609	
Mdhaz		179 608	
Kiadás:			
Keverm. Össz.		29 317 833	
Kevermes	1960	28 596 161	
aljegyző		721 672	
komp.			
Kdhaz összesen		10 747 564	
Kdhaz	513	8 943 382	3 327 836
aljegyző		1 804 181	
komp.			
Mdhaz összesen:		5 674 140	
Mdhaz	262	4 591 631	1 683 129
aljegyző		1 082 509	
komp.			
Összesen:		45 739 537	

277 320 Ft/hó

Működ. Hozzájár. Kisdombegyház

140 261 Ft/hó

Működ. Hozzájár. Magyardombegyház

Közös Hivatal bevételek,kiadások alakulása
adatok ezer Ft-ban

Bevételek	2018.évi eredeti előirányzat	2018.évi módosított előirányzat
Működési bevételek	2	
Működési hozzájárulás	5 011	
Felügyeleti szerv finanszírozása	40 966	
Pénzmaradvány	969	
Bevételek összesen:	46 948	
Kiadások	2018.évi eredeti előirányzat	2018.évi módosított előirányzat
Személyi juttatások	37 832	
Munkaadókat terhelő járulékok	7 689	
Dologi kiadások	1 427	
Kiadások összesen:	46 948	

Engedélyezett létszámkeret a 2018.évi költségvetési rendelethez**(fő)**

		összesen	ebből: 8 órás fogl.	6 órás fogl.	üres állás
I.	Kevermesi Közös Hivatal	13	13		0
	Kevermesi Közös Hivatal	összesen	13	13	0
II.					
1.	Fogászat	2	1		1
2.	Védőnői szolgálat	1	1		0
3.	Konyha	3	3		
4.,	Mezőőr	1	1		
5.	Művelődési Ház és Könyvtár	1	1		
6.	Város és községgazdálkodás	3	3		0
	Önkormányzat	összesen	11	10	0
III.					
1.	Idősek otthona tartós bentlakásos	12	12		
2.	Házi segítségnyújtás	3	3		
3.	Gyermekjóléti-családsz. szolgálat	2	2		
	Családsegítő szolgálat	összesen	17	17	0
IV.	Közfoglalkoztatás	összesen	79	79	
I+II+III+IV	Önkormányzat összesen:	120	119	0	1

A HELYI ÖNKORMÁNYZATOK MŰKÖDÉSÉNEK ÁLTALÁNOS TÁMOGATÁSA

Jogcím

I. A HELYI ÖNKORMÁNYZATOK MŰKÖDÉSÉNEK ÁLTALÁNOS

I.1. A települési önkormányzatok működésének támogatása

I.1.a) Önkormányzati hivatal működésének támogatása

I.1.a) Önkormányzati hivatal működésének támogatása - elismert hivatali létszám alapján	fő	8,44	38 655 200
I.1.a) - V. Önkormányzati hivatal működésének támogatása	forint	0	38 655 200
I.1.b) Település-üzemeltetéshez kapcsolódó feladatellátás támogatása összesen	fő	0	27 859 210

I.1.b) - V. Támogatás összesen - beszámítás után

I.1.ba) A zöldterület-gazdálkodással kapcsolatos feladatok ellátásának támogatása

I.1.ba) A zöldterület-gazdálkodással kapcsolatos feladatok ellátásának támogatása	fő	0	11 221 360
támogatása - beszámítás után	fő	0	11 221 360

I.1.bb) Közvilágítás fenntartásának támogatása

I.1.bb) Közvilágítás fenntartásának támogatása	fő	0	7 552 000
támogatása	fő	0	7 552 000

I.1.bc) Köztermető fenntartással kapcsolatos feladatok támogatása

I.1.bc) Köztermető fenntartással kapcsolatos feladatok támogatása	fő	0	2 797 950
I.1.bc) - V. Köztermető fenntartással kapcsolatos feladatok támogatása -	fő	0	2 797 950

I.1.bd) Közutak fenntartásának támogatása

I.1.bd) Közutak fenntartásának támogatása	km	0	6 287 900
I.1.bd) - V. Közutak fenntartásának támogatása - beszámítás után	km	0	6 287 900

I.1.c) Egyéb önkormányzati feladatok támogatása

I.1.c) Egyéb önkormányzati feladatok támogatása	forint	0	6 000 000
I.1.d) - Lakott külterülettel kapcsolatos feladatok	forint	0	137 700

V. I.1. kiegészítés I.1. jogcímeihez kapcsolódó kiegészítés

V. I.1. kiegészítés I.1. jogcímeihez kapcsolódó kiegészítés	fő	0	0
---	----	---	---

I.1. - V. A települési önkormányzatok működésének támogatása beszámítás és kiegészítés után

I.1. - V. A települési önkormányzatok működésének támogatása beszámítás és kiegészítés után	forint	0	72 652 110
---	--------	---	-------------------

I.2. Nem közművel összegyűjtött háztartási szennyvíz ártalmatlanítása

I.2. Nem közművel összegyűjtött háztartási szennyvíz ártalmatlanítása	köbméter	0	0
---	----------	---	---

A TELEPÜLÉSI ÖNKORMÁNYZATOK EGYES KÖZNEVELÉSI

Jogcím

III. A TELEPÜLÉSI ÖNKORMÁNYZATOK SZOCIÁLIS, GYERMEKJÓLÉTI ÉS

III. A TELEPÜLÉSI ÖNKORMÁNYZATOK SZOCIÁLIS, GYERMEKJÓLÉTI ÉS	menyiségi	Mutató	Ft
III.2. A települési önkormányzatok szociális feladatainak egyéb támogatása	fő	0	27 209 000
III.3.a Család-és gyermekjóléti szolgálat			3 400 000
			66 692 180

III.3.c (1) szociális étkeztetés	fő	24	1 107 200
III.3.d (1) házi segítségnyújtás	fő	34	6 320 000
III.4.a A finanszírozás szempontjából elismert szakmai dolgozók bértámogatása	fő	7,00	19 936 000
III.4.b Intézmény-üzemeltetési támogatás	forint	0	5 748 000
III.5.c A rászoruló gyermekek int. Kívüli étk. Tám.	forint		2 971 980
IV. Települési önk. Nyilvános könyvtári és közműv felad. Tám. kulturális pótlék			2 371 600 185 197
2017.évi áthuzó bértámogatás családsegítő Önkormányzat Közös Hivatal			
ágazati pótlék			7 348 274

**Vállalkozási tevékenység
Bevételek-Kiadások**

Bevételek

adatok e Ft-ban

Sor- szám	Megnevezés	Eredeti előirányzat	Módosított előirányzat
A	B	C	D
1.	Készletértékesítés	2 595	
2.	Áfa	700	
3.	Összesen:	3 295	

Kiadások

Sor- szám	Megnevezés	Eredeti előirányzat	Módosított előirányzat
A	B	C	D
1.	Készletbeszerzés	2 450	
2.	Közüzemi díjak	180	
3.	Szolg.kiad.	40	
4.	Áfa	625	
5.	Összesen:	3 295	

Előterjesztés

a Kevermesi Közös Önkormányzati Hivatal köztisztviselői 2018. évi illetménykiegészítésének megállapításáról szóló önkormányzati rendelet tervezethez Kevermes Nagyközségi Önkormányzat Képviselő-testületének 2018. január 25-én tartandó ülésére.

Tisztelt Képviselő-testület!

A Kevermesi Közös Önkormányzati Hivatal (előtte Polgármesteri Hivatal) köztisztviselői 2010. óta részesülnek illetménykiegészítésben.

A közszolgálati tisztviselőkről szóló 2011. évi CXCV. törvény 234. § (3)-(4) bekezdése szerint a képviselő-testület az illetménykiegészítést tárgyévve állapítja meg, így évente meg kell állapítani.

Előzetes hatásvizsgálat

A rendelet társadalmi, gazdasági, költségvetési, környezeti hatása, egészségi következménye, adminisztratív terheket befolyásoló és egyéb hatása:

Az illetménykiegészítésnek költségvetési hatása van, ezt az éves költségvetésben tervezni kell.

A rendelet megalkotásának szükségessége, a jogalkotás elmaradásának várható következményei:

Csak így lehet jogszerűen illetménykiegészítést adni.

A rendelet alkalmazásához szükséges személyi, szervezeti, tárgyi, pénzügyi feltételek:

A rendelet végrehajtáshoz szükséges feltételek rendelkezésre állnak.

Kevermes, 2018. január 22.

Gácsér Béla
jegyző



Kevermes Nagyközség Önkormányzata Képviselő-testületének

../...(...)

önkormányzati rendelete

a Kevermesi Közös Önkormányzati Hivatal köztisztviselői 2018. évi illetménykiegészítésének megállapításáról

Kevermes Nagyközség Önkormányzata Képviselő-testülete a közszolgálati tisztviselőkről szóló 2011. évi CXCV. törvény 234. § (3)-(4) bekezdésében kapott felhatalmazás alapján, az Alaptörvény 32. cikk (1) bekezdés a) pontjában meghatározott feladatkörében eljárva a következőket rendeli el:

1.§

(1) A Kevermesi Közös Önkormányzati Hivatal felsőfokú iskolai végzettségű köztisztviselője esetében 2018. évben az illetménykiegészítés mértéke a köztisztviselő alapilletményének 30 %-a.

(2) A Kevermesi Közös Önkormányzati Hivatal érettségi végzettségű köztisztviselője esetében 2018. évben az illetménykiegészítés mértéke a köztisztviselő alapilletményének 20 %-a.

2.§

- (1) Ez a rendelet a kihirdetését követő napon lép hatályba, és 2018. december 31-én hatályát veszti. Rendelkezéseit 2018. január 1-től kell alkalmazni.
- (2) Hatályát veszti a Kevermesi Közös Önkormányzati Hivatal köztisztviselői 2017. évi illetménykiegészítésének megállapításáról szóló 2/2017.(I.27.) önkormányzati rendelet.

Kevermes, 2018. január 25.

Lantos Zoltán
polgármester

Gácsér Béla
jegyző

Záradék: A rendelet kihirdetve 2018. január 26.

Gácsér Béla
jegyző

Előterjesztés

az önkormányzati képviselők és bizottságok tagjainak tiszteletdíjáról szóló 12/2014. (XI.28.) önkormányzati rendeletet módosító rendelet tervezetű Kevermes Nagyközségi Önkormányzat Képviselő-testületének 2018. január 25-én tartandó ülésére.

Tisztelt Képviselő-testület!

A Békés Megyei Kormányhivatal információ kéréssel fordult a polgármesterhez, a 2017. decemberében megállapított képviselői és külsős bizottsági tagsági természetbeni juttatásoknak (Erzsébet-utalvány) mi a jogalapja?

Természetbeni juttatást is csak rendeletben lehet megállapítani, mivel az Möt. 35. § (1) szerint: „A képviselő-testület az önkormányzati képviselőnek, a bizottsági elnöknek, a bizottság tagjának, a tanácsnoknak rendeletében meghatározott tiszteletdíjat, természetbeni juttatást állapíthat meg.”

A mi tiszteletdíjat szabályozó rendeletünk ilyen nem tartalmaz, ezért módosítani szükséges azt, mégpedig 2017. évre visszamenő hatállyal.

A jogalkotásról szóló 2010. évi CXXX. törvény 2. § (2) bekezdése így rendelkezik: „Jogsabály a hatálybalépését megelőző időre nem állapíthat meg kötelezettséget, kötelezettséget nem tehet terhesebbé, valamint nem vonhat el vagy korlátozhat jogot, és nem nyilváníthat valamely magatartást jogellenessé.”

Így ez a rendelkezés nem ütközik a visszamenőleges jogalkotás tilalmába.

A rendelet tervezetét elkészítettem az alábbiak szerint:

Előzetes hatásvizsgálat

A rendelet társadalmi, gazdasági, költségvetési, környezeti hatása, egészségi következménye, adminisztratív terheket befolyásoló és egyéb hatása:

A rendeletnek társadalmi hatása az, hogy a képviselők és a bizottsági tagok munkája további anyagi elismerést is nyer.

A rendeletnek közvetlen költségvetési hatása van, a költségvetésben tervezni kell, a forrás a költségvetésben rendelkezésre állt és tervezve lesz.

A rendelet elfogadásának nincs környezeti hatása, vagy egészségi következménye.

A rendelet megalkotásának szükségessége, a jogalkotás elmaradásának várható következményei:

A rendelet megalkotásának elmaradása törvényességi felügyeleti eljárást vonhatna maga után.

A rendelet alkalmazásához szükséges személyi, szervezeti, tárgyi, pénzügyi feltételek:

A rendelet végrehajtáshoz szükségesek munkaszervezési és szervezeti intézkedések, amelyek külön erőforrást nem igényelnek, a szükséges feltételek jelenleg rendelkezésre állnak.

Indokolás

1. §-hoz

A javaslat szerint a települési képviselőt és a nem képviselő bizottsági tagot is évi 50.000,- forint értékű természetbeni juttatás illeti meg egy kitöltött teljes év után. A mandátum (bizottsági tagság) év közbeni megszűnése estén a juttatás időarányosan járna, a kifizetés decemberben történne.

2. §-hoz

Hatályba léptető rendelkezés. A módosítás szabályait visszamenőlegesen 2017. évre is alkalmazni kellene.

Kevermes, 2018. január 22.

Gácsér Béla
jegyző



**Kevermes Nagyközség Önkormányzat Képviselő-testületének
../.... . (.....) önkormányzati rendelete
az önkormányzati képviselők és bizottságok tagjainak tiszteletdíjáról szóló 12/2014. (XI.28.)
önkormányzati rendeletet módosításáról**

Kevermes Nagyközség Önkormányzat Képviselő-testülete Magyarország helyi önkormányzatairól szóló 2011. évi CLXXXIX. törvény 35. § (1) - (2) bekezdésében foglalt felhatalmazás alapján, az Alaptörvény 32. cikk (1) bekezdés a) pontjában meghatározott feladatkörében eljárva a következőket rendeli el:

1.§

Az önkormányzati képviselők és bizottságok tagjainak tiszteletdíjáról szóló 12/2014. (XI.28.) önkormányzati rendeletet a következő 3/A. §-sal egészül ki:

„3/A.§ (1) A települési képviselőt és a bizottság nem képviselő tagját évente 50.000,- Ft összegű természetbeni juttatás illeti meg.

(2) A juttatást minden év december hónapjában kell adni, kitöltött teljes év után. A mandátum (bizottsági tagság) év közbeni megszűnése estén a juttatás időarányosan jár.

2. §

Ez a rendelet a kihirdetését követő napon lép hatályba, azonban rendelkezéseit 2017. évre is alkalmazni kell.

Kevermes, 2018. január 25.

Lantos Zoltán
polgármester

Gácsér Béla
jegyző

Záradék: A rendelet kihirdetve 2018. január 26.

Gácsér Béla
jegyző

Előterjesztés

Kevermes Nagyközség Önkormányzat Képviselő-testületének 2018. 01. 25-én 17 órakor megtartásra kerülő soros ülésére.

Tárgy: 1848-49-es forradalom és szabadságharc emlékére emlékmű felállítása.

Tisztelt Képviselő testület!

Mint Képviselő-társam előtt ismeretes, településünkön a Templom utcában található Hősi Emlékparkban két emlékmű szimbolizálja a két világháború történéseit és emlékezik meg hősi halottainkról.

Több Képviselő-társsal egyeztetve, illetve a lakosság igénye alapján felmerült egy 1848-49-es forradalom és szabadságharc emlékére emlékmű felállításának esetleges lehetősége. A polgármester felvette a kapcsolatot Szilágyi Zsolt műkőfaragó kőműves mesterrel, aki megbízás esetén vállalná az emlékmű elkészítését.

Az előterjesztéshez mellékelem a Szilágyi Zsolt által megküldött árajánlatot és vázlatrajzot.

Kérem a Tisztelt Képviselő-testületet, hogy az 1848-49-es emlékmű felállításának megvalósításának lehetőségéről, és a kialakítandó terület hely meghatározásáról dönteni szíveskedjenek.

Határozati javaslat:

Kevermes Nagyközség Önkormányzat Képviselő-testülete egyetért az 1848-49-es forradalom és szabadságharc emlékére felállítandó emlékmű létrehozásával, helyszínként a Templom utcában található Hősi Emlékparkot határozza meg.

A Szilágyi Zsolt által megküldött árajánlatában szereplő 450000 + Áfa összeget elfogadja. Erre a 2018. évi költségvetésben fedezetet biztosít.

Megbízta a polgármestert, hogy kössön szerződést, a kivitelezési munkálatok elvégzésére Szilágyi Zsolt műkőfaragó kőműves mesterrel.

A Képviselő-testület a beszerzési szabályzat szerinti három árajánlat beszerzésétől eltekint.

Határidő: Azonnal

Fedezet: 2018. évi költségvetés.

Felelős: Lantos Zoltán Polgármester

Kevermes, 2018. 01. 25.

Tisztelettel:



Lantos Zoltán
polgármester

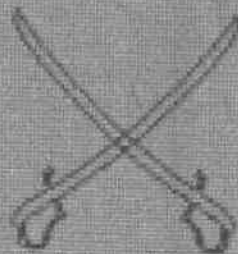

1848-49



AZ 1848-49. ES FORRADALOM
ES SZABADSEGHARC
EMLEKERE EMELTETTE
KEVERMES NAGYKÖZSÉG
ÖNKORMÁNYZATA

2018



1848-49



AZ 1848-49. ÉS FORRADALOM
ÉS SZABADSÉGHARC
EMLEKÉRE EMELTETTE
KEVERMES NAGYKÖZSÉG
ÖNKORMÁNYZATA
2018

31

25

28

22



110



47



10

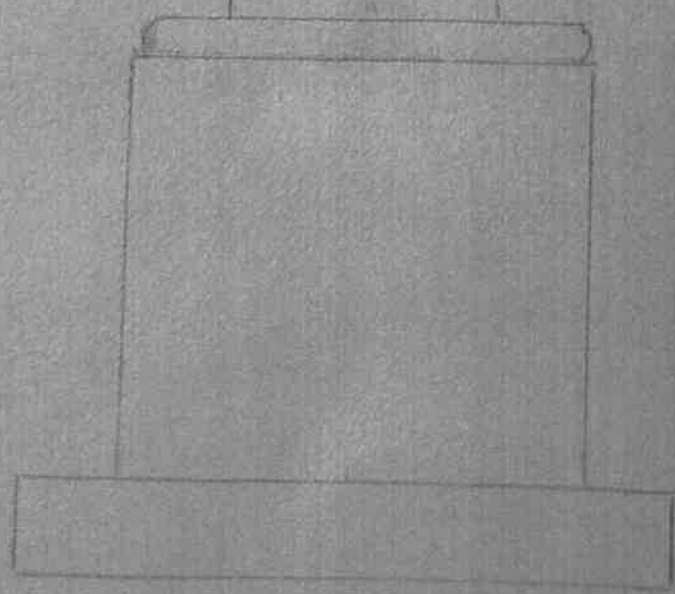

51

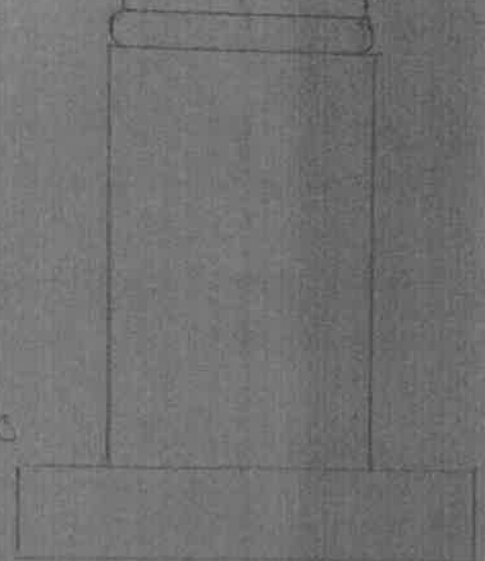

54

polgármester

Feladó: "julyann66" <julyann66@gmail.com>
Dátum: 2018. január 24., szerda 15:36
Címzett: <kevermes.polgi@globonet.hu>
Melléklet: 20180123_184631.jpg; 20180124_153526.jpg
Tárgy: Emlékmű

Kedves Zoltán!

Ez lenne a tervezet.

Méretek:

Mélység	Szélesség	Magasság
51cm	74cm	10cm
30cm	52cm	44+3cm
28cm	31cm	120cm

A felső rész összeszűkül 22x25cm re.

Az árajánlat a márvány obeliszk összeállítására, szövegrész és egyéb grafikák befűjására a következő: 450.000 Ft+áfa.

Üdvözlettel:
Szilágyi Zsolt

Saját Samsung Galaxy okostelefonról küldve.

Előterjesztés

Kevermes Nagyközség Önkormányzat képviselő-testületének 2018. 01. 25-én 17 órakor megtartásra kerülő soros ülésére.

Tárgy: Védőnői rendelő hideg burkolása.

Tisztelt képviselő-testület!

Tájékoztatom a tisztelt képviselő-testületet, hogy 2017. 10.12-én a Békés Megyei kormányhivatal Orosházi járási Hivatal Népegészségügyi Osztályának munkatársa Mag György ellenőrzést végzett a védőnői szolgálat területén. Az ellenőrzés során az ellenőrnek kisebb észrevételei voltak melyek pótlására, javítására határidőt szabott meg.

Ezen hibák nagy része határidőre javításra kerültek, viszont van egy nagyobb hangvétellű hiba amit még nem végeztünk el.

Nevesítve a védőnői szolgálat helyiségének aljzat burkolata linóleummal van lefedve, mely az évek során elhasználódott, töredezett, szakadt, felpördült, így a mindennapi használat során mind az ott tevékenykedő védőnőre, mind a kismamákra nézve balesetveszélyes. Ennek kijavítására az ellenőr március 31-i határidőt szabott meg. Mivel a szabott határidő közeledik a munkát sürgős elvégezni.

Kérem a Tisztelt Képviselő-testületet tegyen javaslatot a munka elvégzésével kapcsolatban.

Határozati javaslat:

Kevermes Nagyközség Önkormányzat Képviselő-testülete egyetért a védőnői szolgálat helyiségeinek hideg burkolásával, felhatalmazza a polgármestert, hogy kérjen árajánlatokat a munka elvégzésére.

Határidő:

Azonnal

Felelős:

Lantos Zoltán polgármester

Pénzügyi fedezet:

2018. évi költségvetés

Kelt: Kevermes 2018.01. 25.

Tisztelettel:



Lantos Zoltán
polgármester

J e g y z ő k ö n y v

Ellenőrzés/szemle időpontja: 2017. 10. 19.

Ellenőrzés/szemle helye (címe):

Tárgy: Orvosi nyilvántartás, műköltés folyamat megkezdésének ellenőrzése
működéséről

Ellenőrzés/szemlével érintett ügyfél adatai:

Neve: Magyar Köztársaság Orvosi Kamaráinak Szövetsége Kelencses

Székhely címe: Kelencses, János utca

Képviselője: Furcsa Zoltán beosztása elöljáró

Cégnyilvántartási száma: Közműi Állás vállalkozói lg. száma: 1245

Bankszámla száma: adószáma:

Magánszemély esetén:

Leánykori neve:

Anyja neve:

Születési hely, idő:

Lakcíme:

Elérhetősége:

Jelen vannak:

Az eljáró hatóság részéről: a) Uray György beosztás közvetlen járási ügyintéző
 b) beosztás

Egyéb jelenlévő személyek:

1, Név: eljárásjogi helyzete:

Címe, elérhetősége:

2, Név: eljárásjogi helyzete:

Címe, elérhetősége:

Az eljáró ügyintéző az ellenőrzés megkezdésekor tájékoztatja a jelenlévő személy(ke)t jogaiokról és kötelességeikről:
 - Az ellenőrzés/szemle során észrevételeket, nyilatkozatokat tehetnek ill. a jogszabályban előírt kötelező adatszolgáltatás kivételével a nyilatkozattételt megtagadhatják, azonban kérelemre indult eljárás ez esetben a kérelem teljesítése nélkül megszüntethető, vagy a hatóság a rendelkezésére álló adatok, iratok alapján hozza meg döntését.

- kötelesek az ellenőrzés/szemle lefolytatását lehetővé tenni és az ahhoz szükséges adatokat, anyagokat, eszközöket és munkaerőt ellenszolgáltatás nélkül rendelkezésre bocsátani, továbbá a kért iratokat bemutatni,

- az ellenőrzés akadályozása, valótlan tartalmú nyilatkozat tétel, valótlan adatok közlése a kért iratok bemutatásának vagy a kötelező adatszolgáltatásnak megtagadása pénzbírság kiszabását eredményezheti

Az eljáró ügyintéző tájékoztatást ad továbbá arról, hogy a helyszíni ellenőrzés/szemle célja

- a) jogszabályi kötelezettségek folyamatos teljesítésének, ill. a jogszabályban írt feltételek meglétének ellenőrzése
- b) számú határozattal elrendelt kötelezettségek teljesítésének ellenőrzése,
- c) Ügyfél kérelmére indult eljárás helyszíni szemléje.
- d) Panasz kivizsgálása.

aláírás

.....
aláírás

.....
aláírás

.....
aláírás

Közműüzem az orvosi rendelő és a védőábrán tartózkodó egy épületen belül található.

A gyarmatház része a bűntudó működésének a védőábrán tartózkodás helyétől elvezető kábelben meglévő bűntudó, melyben a bűntudó működésének az ellenőrzés időpontjában a bűntudó T. A. C. A kábelben a jelen megbeszélés művelet előnyep uss. fejtőt előnyep uss.

Az előnyep uss. fejtőt hőmérsékletet mérő, mely a védőábrán tartózkodó A kábelben hőmérséklet ellenőrzésének minimum, maximum hőmérséklet kell biztosítani.

A védőábrán tartózkodó padlóburkolata PVC anyagból mely helyen felváltott, lakástulajdonos felváltotta. A padlóburkolat nem megfelelő minőségű és felváltást kell biztosítani.

Az oldalfalot burkoló anyag minőségét a jelen megbeszélés idején vizsgálta.

A helyiség az ellenőrzés időpontjában jelenleg tartózkodó padlóburkolat és a kábelburkolat minőségét 2017. máj. 31.ig vizsgálta.

A padlóburkolat és a falburkolat minőségét felváltást kell biztosítani 2018. máj. 31.ig vizsgálta.

A kábelburkolat minőségét vizsgálta a kábelburkolat minőségét vizsgálta.

Az ügyfél vagy egyéb jelenlévő személyek nyilatkozatai, észrevételei
(pótlapon folytatható)

.....

A hatóság képviselőjében eljáró ügyintéző helyszíni intézkedése:

Felszólítom, hogy (határidő megjelölése).....ig adja meg az alábbi adatokat:

.....

Mutassa be a következő iratokat:

.....

Azonnali intézkedésként felszólítom, hogy

.....

Kmf

- Ez a jegyzőkönyv (pótlapokkal együtt) 3 számozott oldalból áll és egy példányát az eljáró ügyintéző a helyszínen
- átadja intézkedésre, képviselőre jogosult ügyfélnek,
- vagy az eljáró hatóság postán fogja megküldeni az ügyfél nyilatkozattételre jogosult képviselőjének.

A jelenlévők a jegyzőkönyvben rögzített tények valóságát elismerik, kijelentik, hogy a jegyzőkönyv helyesen tartalmazza nyilatkozataikat, melyet aláírásukkal igazolnak

.....
 aláírás

.....
 aláírás

.....
 aláírás

.....
 aláírás

Előterjesztés

Kevermes Nagyközség Önkormányzat Képviselő-testületének 2018. 01. 25-én 17 órakor megtartásra kerülő soros ülésére.

Tárgy: Malom kialakítása, megvalósítási tanulmány és tervezési költségek kiegyenlítése

Tisztelt Képviselő testület!

Mint önök előtt is ismeretes, Kevermes Nagyközség Önkormányzata pék üzemet alakított ki az elmúlt évben. A pékség üzemel. A pék üzemben 5 fő munkavállaló tevékenykedik, ezáltal biztosítja családjának a megélhetést.

A kenyér előállításának egyik fő alapanyaga a liszt, mely talán a munkabéren kívül a legnagyobb költséget jelenti. A lisztet a Tótkomlói malomból vásároljuk meg. Jelen időszakban ezen alapanyag és költség a Belügyminisztérium támogatásával valósul meg. Ötleteltünk azon, hogy ráépülő programként miként lehetne ezt a tevékenységi kört bővíteni, minél több családnak megélhetést biztosítani, és jött a gondolat, hogy tervezzünk meg egy őrlő malmot.

2017 év végén a polgármester, alpolgármester, Bozó László képviselő és a műszaki főelőadó megtekintette a Jánoshidán működő önkormányzati malmot. Eszes Béla Jánoshidai polgármester készséggel mutatta meg az ő településén működő üzemet, megosztotta velünk a malom tervezőjének és elkészítőjének nevét, elérhetőségét, akivel fel is vettük a kapcsolatot. Szívós Győző főmolnár és munkatársa Szűcs Imre tervező látogatást tett településünkön, megtekintette a leendő malom lehetséges helyszínéül szolgáló épületeket és ezek közül a volt templom melletti iskola épületét találták megfelelőnek.

Elkészítették a malomüzem kialakítására vonatkozó ajánlatukat, ami tartalmazza a költségeket, a folyamat ábrát, melynek segítségével az üzem kialakítható.

Kérem a tisztelt Képviselő-testületet, hogy a malom kialakításával kapcsolatos előterjesztést vitassa meg és hozza meg döntését.

Határozati javaslat:

Kevermes Nagyközség Önkormányzat Képviselő-testülete egyetért a Kevermesi malom megtervezésével és kialakításával, a tervező által elkészített tervet, tanulmányt elfogadja. Felhatalmazza a polgármestert az elkészült munka ellenértékének kiegyenlítésére. A Képviselő-testület felhatalmazza a polgármestert, hogy a megvalósítás érdekében az intézkedéseket tegye meg, keresse fel a térség országgyűlési képviselőjét, és Hoffmann Imre belügyminisztériumi helyettes államtitkárt a lehetséges források ügyében.

Fedezet:

2018. évi költségvetés

Felelős:

Lantos Zoltán

Határidő:

azonnal

Kevermes, 2018. 01. 19.

Tisztelettel:



Lantos Zoltán
polgármester

LANTOS ZOLTÁN
POLGÁRMESTER RÉSZÉRE

Tisztelt Polgármester Úr.

**Mellékelten küldjük a malomüzem megvalósítására
vonatkozó ajánlatunkat.**

Várjuk visszajelzését.

Tisztelettel

Szívós Győző Szűcs Imre

2017. December 07

Tervezett létszám : Üzemvezető 1 fő / érettségizett /

Vezetőlnár 1 fő szakmunkás

Hengerőr 1 fő betanított szakmunkás

Koptató 1 fő betanított szakmunkás

Silós 1 fő betanított szakmunkás

Liszt lezsákoló 2 fő 10 - 50 kgos tételhez

Korpa lezsákoló ' 1 fő

Kisegységű csomagoló 2 fő

Árukiadó, raktáros, MEO-s 1 fő

Üzemi takarító 1 fő

GÉPJEGYZÉ

SILÓ

S1	Betároló csiga , csőcsiga , motor 2,2 KW. átm. 100 mm. 6 000 mm.hosszú	200 000 Ft + ÁFA
S2	Felszedő csiga, csőcsiga, motor 2,2 Kw átm. 100 mm. 6 000 mm hosszú.	200 000 Ft + ÁFA
S3	Felszedő csiga, csőcsiga, motor 2.,2 KW átm.100 mm. 6 000 mm hoszú	200 000 Ft + ÁFA
S4	Serleges felvonó, átm 200 mm. 9 000 mm. magas	400 000 Ft + ÁFA
S5	Szállítócsiga. átm. 150 mm. 6 000 mm. hosszú.	70 000 Ft + ÁFA
S6 , S7	Kézi tolózár helyszíni gyártás	
S8	Siló tartályhárom tárolórésszel Kapacitása 36 m3.	1 550 000 Ft + ÁFA
S9 , S10 , S11	Kézi tolózár helyszíni gyártás	

--

2 620 000 fFt + ÁFA

GÉPJEGYZÉK
KOPIRATÓ

K1 Szállító csiga , átm. 150 mm. 6 000 mm hosszú.	15 000 Ft + ÁFA
K2 Serleges felvonó , átm. 140 mm. 9 000 mm magas	350 000 Ft + ÁFA
K3 Rosta , Vibrórsta , REFLEX	1 958 000 Ft + ÁFA
K4 Serleges felvonó , átm. 140 mm. 9 000 mm magas	350 000 Ft + ÁFA
k5 Triór NTU 6	350 000 Ft.+ ÁFA
K6 Hámozógép INTENZIV ITSZ.	400 000 Ft + ÁFA
K7 Permanens mágnes 500 mm széles	50 000 Ft + ÁFA
K8 Serleges felvonó , átm. 140 mm. 9 000 mm magas	350 000 Ft + ÁFA

K9 Nedvesítő csiga, vizadagoló	1 400 000 Ft + ÁFA
Szeleppel. rotaméterrel 1 000 mm hosszú	
K10 Továbbító csiga , átm. 150 mm.	30 000 Ft + ÁFA
2 DB 3 000 mm. hosszú	
K11 serleges felvonó , átm. 140 mm.	350 000 FT + ÁFA
9 000 mm magas	
K12 Peremanans mágnes	50 000 Ft Ft + ÁFA
K13 Kondicionáló tartály , / 12 m3 /	980 000 Ft + ÁFA
K14 Adagoló csiga , vizadagoló szeleppel	1 500 000 Ft + ÁFA
Rozsdamentes átm.150 mm.	
K15 Kézi tolózár , kiadagolás szabályozásához	
Helyszini gyártás	
K16 Porszűrő ciklon SZ C 125	800 0000 Ft + ÁFA
Komplett	
K17 Légelzáró , átm. 200 mm.	20 000 Ft + ÁFA
K18 Ventilátor	780 000 Ft + ÁFA

Porelszíváshoz levegőcsövek

480 000 Ft + ÁFA

Anyatováb bitó csövek

160 000 Ft + ÁFA

10 373 000 Ft + ÁFA

GÉPJEGYZÉK
ŐRLŐ ÜZEM

M1 , M2 Hengerszék 1 DB DH 2 átm. 250 x 800 mm.	800 000 Ft + ÁFA
M3 , M5 Hengerszék 1 DB DH 2 átm. 250 x 600 mm	800 000 Ft + ÁFA
M4 Őrlemény verők K 301, K 302	400 000 Ft + ÁFA
M6 , M 7 Hengerszék 1 DB DH 2 átm. 250 x 600 mm.	800 000 Ft + ÁFA
M8 , M9 Hengerszék 1 DB KH 400	450 000 Ft + ÁFA
M10 , M11 Hengerszék 1 DB KH 400	450 000 Ft + ÁFA
M10a , M11 A Váltó henger DH 2	800 000 Ft + ÁFA
M12 Reform daragép	400 000 Ft.+ ÁFA

M 13 Sikszita MCD - P (EU ÁRFolyam)	8 200 000 Ft + ÁFA
M 14 Sikszita MCD - P (EU ÁRFOLYAM)	8 200 000 Ft + ÁFA
M 15 , M 16 Szűrőciklon Szc 125 komplet Ventillátorral, légelzáróval	900 000 Ft + ÁFA
M17 Szűrőciklon Filtromat	3 520 000 Ft + ÁFA
Mt8 Ventillátor Szellőző művek	1 500 000 Ft + ÁFA
M21 Leválasztó ciklon, légelzáróval 6 D	420 000 Ft + ÁFA
M22 Leválasztó ciklon, légelzáróval 6 DB	420 000 Ft + ÁFA
M23 Leválasztó ciklon, légelzáróva 6 DB	420 000 Ft + ÁFA
M24 leválasztó ciklon , légelzáróval 6 DB	420 000 Ft + ÁFA
Pneu cső átlag átt. 70 mm / kb. 120 m/	216 000 Ft + ÁFA

Pneuvicső / kb. 20 db /

300 000 Ft + ÁFA

Anyag továbbító cső / átm. 100 mm /

2 500 000 Ft + ÁFA

31 916 000 Ft + ÁFA

„Gépjegyzék
LISZTLEZSÁKOLÁS

L1, L2 Lisztgyűjtő csigák 2 DB 6 000 mm hosszúak	640 000 Ft + ÁFA
L3 Korpa gsűjtő rugós csőcsiga átm. 100 mm., 12 000 mm hosszú	300 000 Ft + ÁFA
L4 Takarmányliszt gyűjtő csiga Átm. 150 mm, 3 000 mm.	150 000 Ft + ÁFA
L5, L6 Lisztszállító csigák zsákolásra átm. 150 mm 2 Db 6 000 mm.	640 000 Ft + ÁFA
---	-----
	1 730 000 Ft + ÁFA

Kiegészítő jegyzék

Technológiai szerelés	9 500 000 Ft + ÁFA
Bontás használt berendezés, Sz.	3 600 000 Ft + ÁFA
Állványszerkezet	2 800 000 Ft + ÁFA
Tervezett munkadíj	4 000 000 Ft + ÁFA
Munkavédelmi anyagok	1 000 000 Ft + ÁFA
Festés , mázolás	1 000 000 Ft + ÁFA
Ajánlati terv készítés	380 000 Ft + ÁFA
Kiviteli terv készítés	1 400 000 Ft + ÁFA
Szerelés vezetés	1 400 000 Ft + ÁFA
Villanymotorok	2 800 000 Ft + ÁFA
Labor eszközök	3 00 000 Ft + ÁFA
Tizedes mérleg 2 DB 50 kg-os	200 000 Ft + ÁFA
Zsákszáj bevarró	180 000 Ft + ÁFA
Kisegységű mérleg 10 kg-os	60 000 Ft + ÁFA
Lezsákoló asztal 6 DB	80 000 Ft + ÁFA

28 700 000 Ft + ÁFA

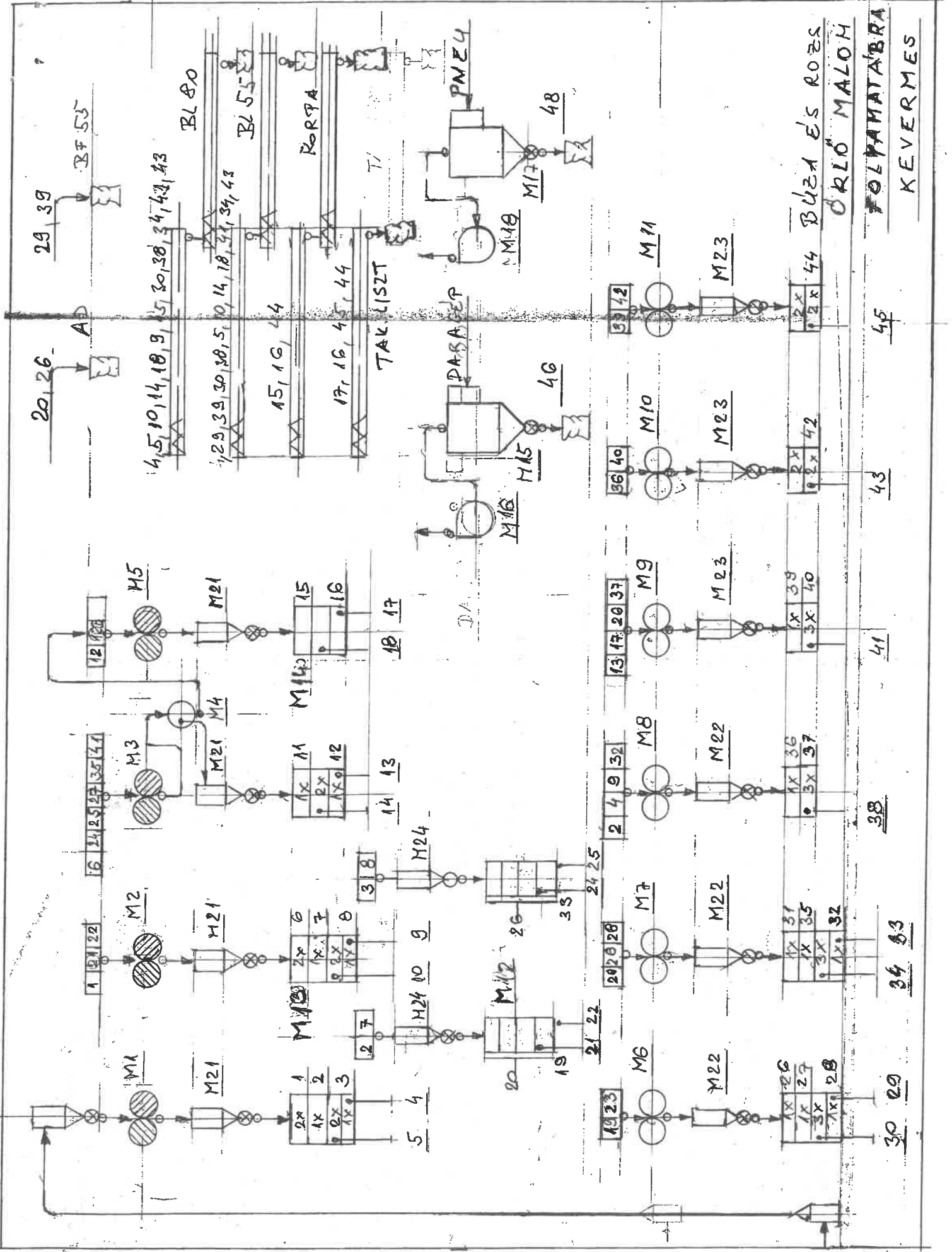

20, 26

29, 39

4, 5, 10, 14, 18, 9, 15, 30, 38, 34, 43, 43

1, 2, 3, 9, 30, 38, 5, 10, 14, 18, 34, 34, 43

15, 16, 44

17, 18, 45, 44

TAK LISZT

PASADEF

M15

46

M16

M14

M17

48

M10

M23

M11

M23

45

12, 12

M5

M21

M14

15, 16

18, 17

M11

11, 12

14, 13

M13

13, 17, 20, 37

M9

M23

39, 40

41

16, 24, 25, 27, 35, 44

M3

M21

M4

11, 12

14, 13

M11

11, 12

2, 4, 9, 32

M8

M22

36, 37

M22

38

1, 9, 22

M2

M21

M10

6, 7, 8

10, 9

M24

2, 7

3, 8

M12

26, 25

33, 24, 25

M7

20, 26, 28

M22

1, 2, 3

M1

M21

M10

1, 2, 3

5, 4

M24

2, 7

3, 8

M12

20, 19

21, 22

M6

20, 26, 28

M22

1, 2, 3

M1

M21

M10

1, 2, 3

5, 4

M24

2, 7

3, 8

M12

20, 19

21, 22

M6

20, 26, 28

M22

BÚZA ÉS ROZS
ÓRLO MALOH

FOLYMATÁBRA
KEVERMES

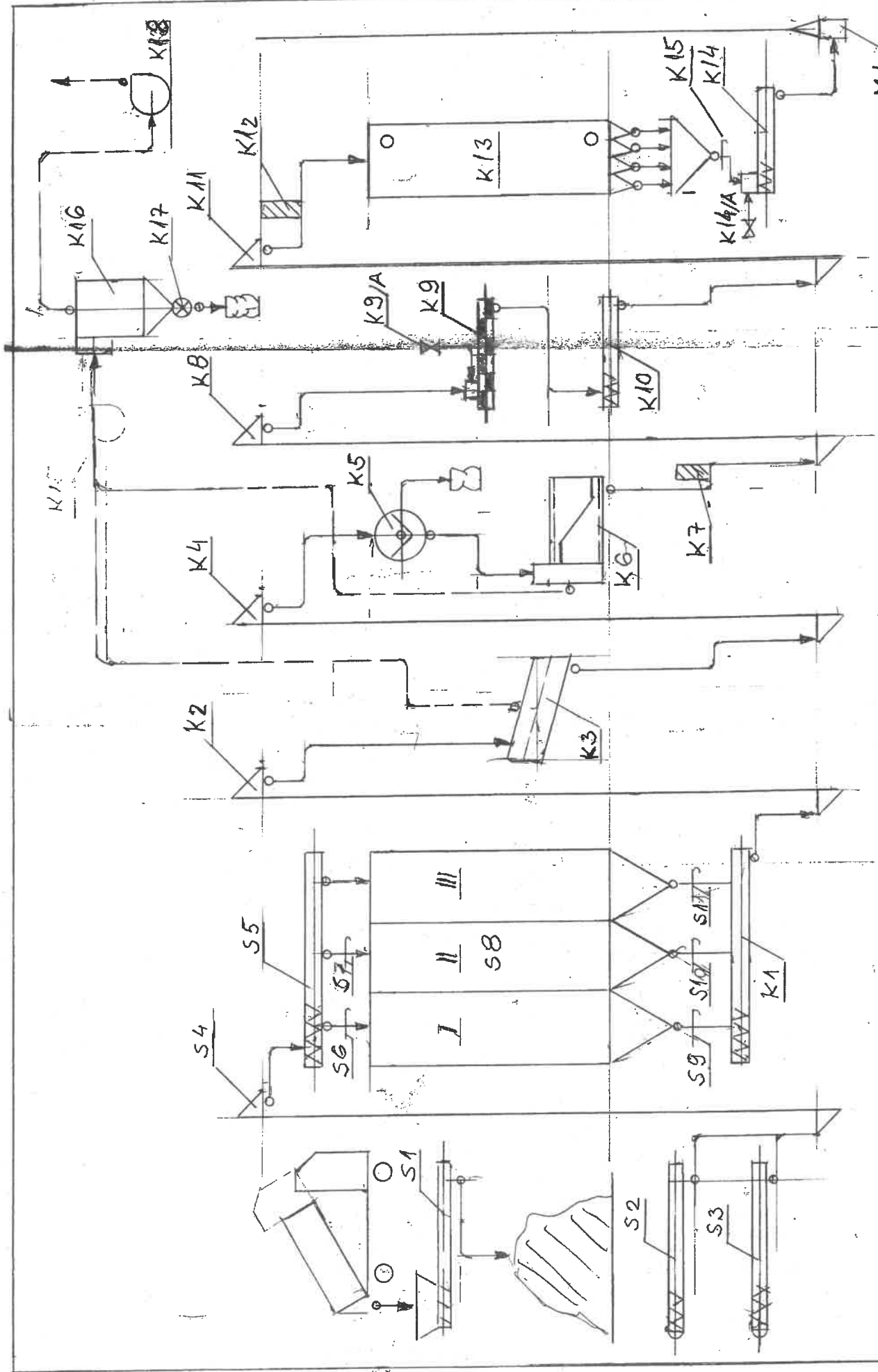

KOPITATO UZEM
 POLYAMAT'BRA
 KEVERMES

24 500

62050

250

6000

250

4000

500

7400

KÉSZÁRÚ

ÖR LŐ

KOPTATÓ

BÚZA RAKTÁR

S I L Ó

10 400

KEVERMES MALOM ÜZEM

ELRENDEZÉS

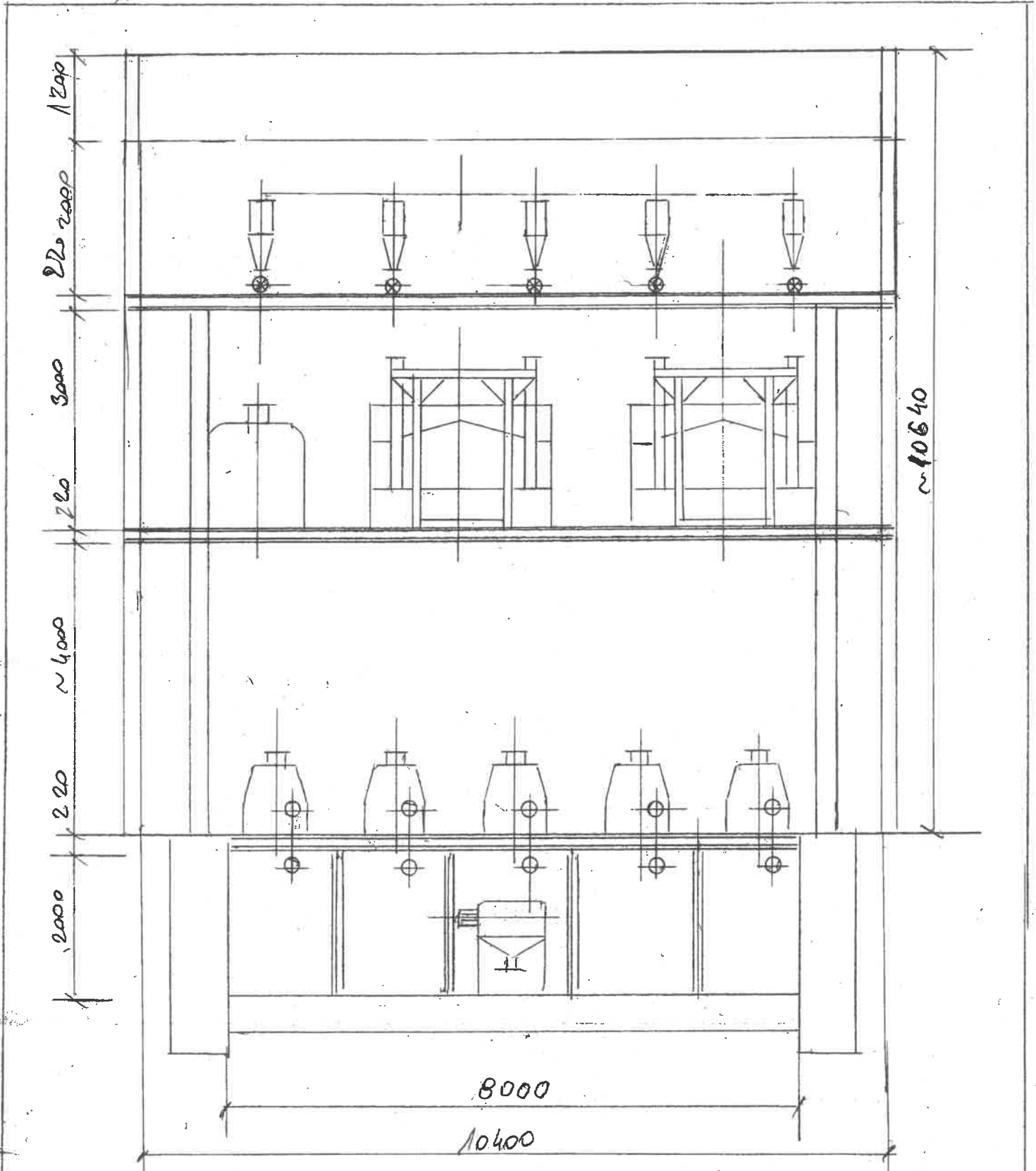

ÖRÖK ÜZEMRÉS
 HORR METRÉT
 KEVERMES

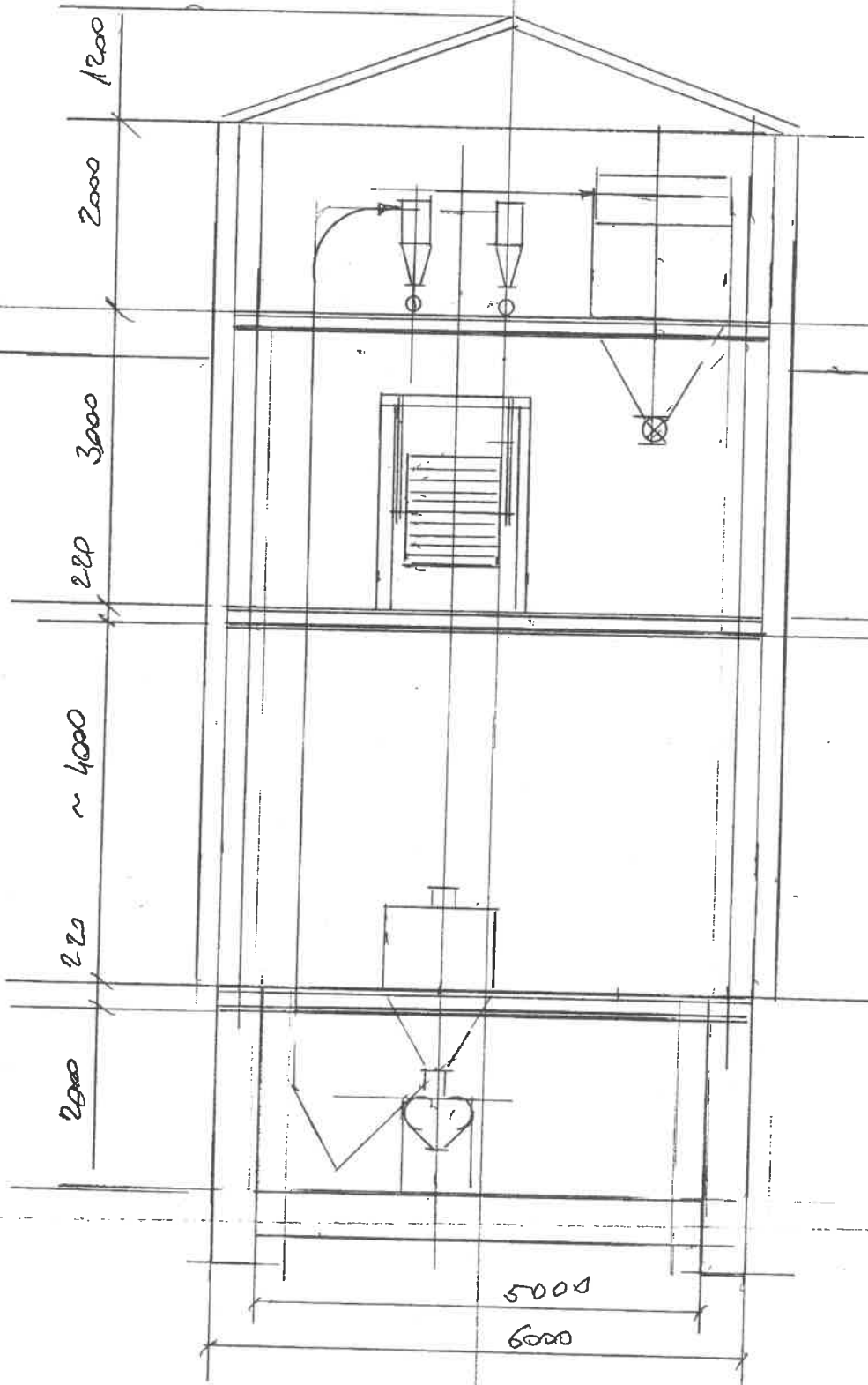

ÓRLÓ LÉZEMRÉS
KERESZMETSZET
KEVERMÉS

ELŐTERJESZTÉS

Kevermes Nagyközség Önkormányzata Képviselő-testülete
2018. január 25.-én 17.00-kor megtartásra kerülő soros ülésére.

Tárgy: Árpád u. 36 sz. alatti ingatlan bérbeadásának felajánlása

Tisztelt Képviselő-testület!

Kirjákné Mézes Erzsébet, Kevermes, Petőfi u. 63 sz. alatti lakos azzal a kéréssel fordult Kevermes Nagyközség Önkormányzat Képviselő-testületéhez, hogy a tulajdonában lévő Árpád u. 36. sz. alatti ingatlant, hrsz: 1549. térítés mentesen 25 évre bérbe adná Kevermes Nagyközség Önkormányzatának.

Kérelem az előterjesztés melléklete.

Mint Képviselő-társaim előtt is ismeretes, a közfoglalkoztatás egyik projekt eleme a település revitalizáció, ami ezen ingatlanok felszámolását újra hasznosítását irányozza elő, már az elmúlt évben is több ilyen ingatlan került Önkormányzatunk tulajdonába, ezen területeket rendbe tettük. Amennyiben a Képviselő-testület úgy dönt, hogy elfogadja az ingatlant, akkor ezen terület rendbe tétele és hasznosítása meg fog történni.

Kérem a tisztelt Képviselő-testületet, hogy az ingatlan elfogadása tárgyában foglaljon állást, és hozza meg döntését.

Határozati javaslat:

Kevermes Nagyközség Önkormányzat Képviselő-testülete Kirjákné Mézes Erzsébet (Szül.: Kevermes, 1954. 03. 13. A.n.: Domonkos Erzsébet) 5744. Kevermes, Petőfi u. 63. sz. alatti lakos kérelmében megfogalmazott és kizárólagos tulajdonában lévő Árpád u. 36a sz. alatti, hrsz: 1549. portát térítésmentesen 25 évre bérbe elfogadja. A Képviselő-testület felhatalmazza a polgármestert, hogy Vargáné Dr. Magony Margit ügyvédnővel bérleti szerződést elkészíttesse, és egyben az ezzel járó ügyvédi költségeket kiegyenlítse.

Határidő:

azonnal

Fedezet:

2018. évi költségvetés

Felelős:

polgármester

Kevermes, 2018. január 25.

Tisztelettel:



Lantos Zoltán
polgármester

Közelem

Alulírott Kinyilvánítom, hogy Erősebb Sz. Kevermes 1954.
03.13. An. Dombóvár Erősebb 15744 Kevermes Pefőfe 63-alatti
lajos. Azzal a kérdőssel fordulok a testület felé,
hogy az Árpád utca 36 szám alatti 1549-es helyrajzi
számú parcellát az önkormányzatnak beírja a tulajdon
25 évre.

2018. 01. 24.

Tisztelettel Jánosi Zoltán Erősebb
Sz. 15744. 2879666

Előterjesztés

Kevermes Nagyközség önkormányzat Képviselő-testületének 2018. 01. 25.-én 17 órakor megtartásra kerülő soros ülésére.

Tárgy: Nyilatkozat a Soros terv végrehajtása ellen.

Tisztelt Képviselő-testület!

Kevermes település polgármestereként sok más magyar település vezetésével együtt aggodalommal figyelem a Brüsszelből és a Soros -birodalomból érkező híreket.

A legújabb hírek szerint Soros György bevándorlósszervező irodákat akar nyitni a magyar vidéki településeken, és több százezer dollárt oszt szét ezekben a hetekben. hogy megerősítse vidéki hálózatát

Azt is látjuk. hogy Brüsszelben gőzerővel folyik a Soros terv végrehajtása. És egyre nő a nyomás Magyarországon, hogy álljon el a Soros terv útjából és fogadja el., a felső korlát nélküli kvótát. Ráadásul a betelepítések célpontjai elsősorban azok a tagállamok lennének, amelyek eddig nem vagy kevés migránst fogadtak be. Ilyen Magyarország is.

A Brüsszeli tervek szerint a bevándorlók akár 30-as csoportokban, kiszélesített családgyesítéssel lennének betelepíthetőek.

Ez a terv a magyar településekre rendkívül veszélyes, megszűnne a mindennapok biztonsága, és veszélybe kerülne a településünk jövője.

Minket településvezetőket, helyi képviselőket azért juttattak a polgárok szavazataikkal ezen székekre ,hogy az ő érdekeiket képviseljük

Kevermes Nagyközség Önkormányzat polgármestereként kimondom és javaslom a tisztelt képviselő-testületnek, hogy határozatban döntsünk arról, hogy településünk csatlakozik azon településekhez akik nem akarnak bevándorlósszervező irodákat, sem migránsokkal teli településeket..

Határozati Javaslat:

Kevermes Nagyközség Önkormányzat Képviselő-testülete büszke arra, hogy az elmúlt negyed évszázadban számos civil szervezet működött a településen és működik a mai napig is. Az éppen hivatalban lévő Polgármester és a képviselő-testületek párttalastól függetlenül, javarészt élvezte az önkormányzat támogatását.

A képviselő-testület az élet számos területén tevékenykedő civil szervezeteket, az azokat alkotó önszerveződő közösségeket és az ezekben végzett önkéntes munkát értéknek tekinti, és meg kívánja védeni attól, hogy Soros György spekulációs ügyletekből származó vagyonából felvásárolja azokat és rájuk kényszerítse betelepítésparti ideológiáját.

Kevermes Nagyközség Önkormányzat Képviselő-testülete tiltakozik az ellen, hogy a legújabb hírek szerint Soros György az általa korábban megjelentetett terv végrehajtása érdekében bevándorlás-szervező irodákat akar nyitni számos magyar településen, és több százezer dollárt oszt szét ezekben a hetekben, hogy felépítse vidéki hálózatát. Ez a terv valamennyi település számára hátrányos ezért Kevermes Nagyközség Önkormányzat Képviselő-Testülete nem ért egyet a betelepítési kvótával és elutasítja a Soros Tervet miszerint irodákat nyissanak a településeken.

Kelt : Kevermes 2018.01. 15.



Lantos Zoltán Polgármester



Előterjesztés

Kevermes Nagyközség Önkormányzat Képviselő- testületének 2018. 01. 25-én 17 órakor megtartásra kerülő soros ülésére.

Tárgy: Végegyházi eseménnyel kapcsolatos elhatárolódás.

Tisztelt Képviselő-testület!

Mint minden képviselőtársam előtt ismeretes 2018.01. 04 -én Végegyházán a helyi Polgármester több felbőszült helyi lakossal, illetve fekete ruhás egyénnel felvonult a település utcáján. Felkeresték a település képviselő testület tagjait, ordítózva félelmet keltően lemondásra szólították fel őket.

A Jobbik polgármestere és párttársai agresszív és félelmet keltő megnyilvánulása és eljárása egy demokráciában megengedhetetlen, Az emberek akaratából képviselőnek választott közszereplőre ilyen módon nyomást gyakorolni törvénytelen és minden jóézésű ember számára sértő.

Határozati javaslat:

Kevermes Nagyközség önkormányzat képviselő-testülete elítéli és aggasztónak találja a Végegyházán 2018. január 4. -én történt eseményeket. A Képviselő-testület álláspontja szerint a félelemkeltő magatartás bármilyen megnyilvánulása, a nyomásgyakorlás ilyen formája egy demokratikus berendezkedésű államban elfogadhatatlan.

Felelős: Lantos Zoltán Polgármester

Határidő: Azonnal

Kelt: Kevermes 2018. 01. 19.



Tisztelettel Lantos Zoltán Polgármester





ORSZÁGOS POLGÁRŐR SZÖVETSÉG



„300x100 BIZTONSÁG”

A RENDŐRSÉG ÉS A POLGÁRŐRSÉG KIEMELT BŰNMEGELŐZÉSI MINTAPROGRAMJA Magyarország 300 településén a közbiztonság erősítésére és a lakosság biztonságérzetének javítására (2016-2017)

Az elmúlt 25 évben teljesített polgárőr szolgálatok, egyesületi-, szövetségi tapasztalatok – összhangban a kriminológiai tudományos kutatások eredményeivel – megerősítették, hogy a **bűnözés összetett társadalmi jelenség, amely ellen hatékonyan küzdeni csak minden egyes állampolgár és a helyi közösség közreműködésével lehet.**

A környezeti, illetve a közösségi bűnmegelőzés nemzetközi és magyarországi „jó gyakorlatait” figyelembe véve, a Nemzeti Bűnmegelőzési Stratégia, a Belügyminisztérium, és más együttműködési partnereink – kiemelten a rendőrség és az önkormányzatok – kérései, iránymutatásai alapján **az OPSZ rendszeresen meghirdetett és eredményesen végrehajtott bűnmegelőzési programokat.**

A komplex biztonság megteremtése és fenntartása, az állampolgárok életminőségének, közérzetének, hangulatának javítása az általános intézkedéseken túl megköveteli, hogy folyamatosan kiemelt figyelmet fordítsunk a települések, a környezet helyi adottságaira és ezek alapján határozzuk meg a közbiztonságot érintő intézkedéseket, és alkalmazott bűnmegelőzési módszereket.

Az eredményes hagyományos programokat folytatva, 2013-ban a **Belügyminiszter úr kiemelt támogatásával, az ORFK szakmai irányításával, együttműködve a NBT-vel, az OPSZ elnöksége kezdeményezte 100 településen a közbiztonságot erősítő, differenciált „100x100 BIZTONSÁG” polgárőr mintaprogram meghirdetését. Az elért sikerek tapasztalatai alapján további 150 település csatlakozását kezdeményeztük a polgárőrség kiemelt bűnmegelőzési programját kiterjesztve a 2014-2015. évekre („250x100 BIZTONSÁG” program).**

1. Általános értékelés:

A Kormány, az érintett települések lakossága és önkormányzati vezetők, az együttműködők és a polgárőrök a „250x100 BIZTONSÁG” bűnmegelőzési mintaprogramot hatékonynak, hasznosnak és sikeresnek értékelték, igénylik a továbbfolytatását és a kibővítését.

Az eredményességet nagymértékben meghatározta a 2013. március 28-án megtartott „100x100 Biztonság” és a 2014. szeptember 20-án megtartott „250x100 Biztonság” programindító rendezvények magas szakmai színvonala, valamint a rendőrség által biztosított kiemelt, folyamatos, személyi felelősséghez kötött szakmai-, erkölcsi- és anyagi támogatás.

A program révén közelebb kerültek egymáshoz a polgárőrök és a körzeti megbízottak, kialakult, illetve erősödött a kapcsolat és az együttműködés a közterület-felügyelőkkel (településőrökkel), a hivatásos vadőrökkel, az erdő- és mezőőrökkel, a természetvédelmi őrökkel és a társadalmi hal- és vadőrökkel is. Bővült az egyesületek bűnmegelőzési és karitatív célból kialakított kapcsolati rendszere az egyéb civil szervezetekkel is, főleg az időseket tömörítő nyugdíjas klubokkal.

A programban résztvevő **települések közbiztonságának fenntartásában és a lakosság közbiztonsági érzetének javításában** érvényesült a rendőrség szakmai, irányító, koordináló szerepe és megvalósult, hatékonyabb lett az önkormányzatok és polgárőr egyesületek bűnmegelőzési tevékenysége, együttműködése. **Nőtt a közös szolgálatok és tevékenységek száma**, rendszeressé vált az információk cseréje, **erősödött az egymás iránti bizalom**. Rendszeressé és tartalmassá váltak a bűnmegelőzési és kapcsolaterősítési lakossági fórumok, amelyek szervezését és megtartását a rendőrség és a polgárőrség összehangolja, eredményes a SZEM bővítése is.

Az egyesületek kiemelt figyelmet fordítottak az ifjúságot érintő bűnmegelőzési tevékenységre, minden megyében megteremtették a lehetőségét a középiskolások 50 órás közösségi szolgálatának polgárőr egyesületnél történő végrehajtására.

Az eredményességben fontos szerepe volt a céltámogatás biztosításának. A programban résztvevő egyesületek kiemelt támogatásban részesültek és a rendőrség által felajánlott eszközök elosztásánál is prioritást kaptak.

Az egyesületek működési feltételeiben, létszámarányaiban továbbra is jelentős különbségek tapasztalhatóak, a forráshiányos települések önkormányzatai nem tudják a polgárőr egyesületeket (egyéb civil szervezeteket) a korábbi évek színvonalán közvetlen anyagi támogatásban részesíteni (**számos helyen nullára csökkent az önkormányzati támogatás**). Az önkormányzati vezetők részéről eltérő a közbiztonsági problémák iránti érdeklődés, mert kevésbé okoz gondot a lakosság biztonságérzetének alakulása a Dunántúli településeken, mint a keleti országrészben.

Az önkormányzatok vezetői pozitívan értékelték és köszönetüket fejezték ki a BM által támogatott **térfigyelő kamera rendszerek kialakításának, bővítésének és korszerűsítésének központi támogatását**, és további igényeket fogalmaztak meg a program folytatására.

1. A „300x100 BIZTONSÁG” PROGRAM FŐ CÉLJAI:

- A lakosság biztonságérzetét hangsúlyozottan figyelembevevő, **az átlagtól eltérő közbiztonsági kihívásokkal rendelkező településeken (településrészeken)** megvalósítható (megvalósítandó) középtávú polgárőr cselekvési célok, illetve prioritások kijelölése, a végrehajtás módjainak meghatározása, kiemelt támogatása és a fejlesztés folyamatos biztosításával hozzájárulni az életminőséget javító közbiztonság fenntartásához.
- A speciális jellemzőket, helyi sajátosságokat prioritásként kezelő konkrét programhoz **2016-2017. évekre** elnyerni a Belügyminisztérium és más együttműködő szervezetek, valamint az állampolgárok kiemelt támogatását.
- Az OPSZ, a megyei szövetségek és egyesületek hatékony közösségformáló, **közbiztonságot fenntartó, biztonságérzetet javító programjainak gyakorlati eredményeivel hozzájárulni az egyenlőtlenségek felszámolásához, a társadalomban elfogadott normák, viselkedési szabályok megismertetéséhez és elfogadtatásához**, valamint a polgárőrség népszerűsítése, elismertségének fokozása, a polgárőr egyesületek számának és létszámának (kiemelt figyelemmel az ifjú polgárőrökre) növelése.
- Az együttműködési lehetőségek gyakorlati megvalósítása, tapasztalatok értékelése, hasznosítása.
- A **program** végrehajtásának, főbb mozzanatainak, **eredményeinek dokumentálása** (írásban, hang- és képfelvételeken) és **javaslatok megtétele** a hatáskörrel rendelkező intézmények, szervezetek valamint az állampolgárok és közösségeik részére.

2. A „300x100 BIZTONSÁG” PROGRAM TERVEZETT IDEJE:

- 2016. szeptember 1-jétől 2017. december 31-éig.

3. A „300x100 BIZTONSÁG” PROGRAMBAN ÉRINTETT TELEPÜLÉSEK (TELEPÜLÉSRESZÉK) ÉS POLGÁRŐR SZERVEZETEK:

- A megyei / fővárosi szövetségek által – az egyesületek javaslatai alapján – felterjesztett 300 település vagy azonosíthatóan körülhatárolható településrész/kerület:
 - a) az előző programokban résztvevő települések számának megfelelő elosztás alapján megyei/fővárosi pontosítás (indokolt esetben törlés és pótlás)
 - b) bővítési javaslat 50 településsel OPSZ elnöki ajánlás alapján:

- Megyénként és a Fővárosból; 2-2 település, kerület	+40
- Pest megye	+2

- Borsod-Abaúj-Zemplén megye	+2
- Szabolcs-Szatmár-Bereg megye	+2
-Fejér, Heves, Nógrád , Somogy megye	+1-1

- A programban közreműködő (vállalást tett) polgárőr egyesületek listáját a program melléklete tartalmazza, melyet **a megyei/fővárosi szövetségek, a bűnügyi fertőzöttség statisztikai adatai és a településeken élők (intézmények) szubjektív biztonságérzetét vizsgáló felmérések, valamint a rendőrségi és önkormányzati ajánlások figyelembevételével állítottak össze.**

4. A „300x100 BIZTONSÁG” PROGRAM (CSELEKVÉSI TERV) TARTALMI ELEMEI:

- Az átlagtól eltérő közbiztonsági (biztonsági) kihívásokkal terhelt települések (településrészek) helyzetének, a lakosság biztonságérzetét meghatározó jellemzők, és a bűncselekmények, szabálysértések elkövetését lehetővé tevő okok, az elkövetéshez vezető folyamatok megismerése, tanulmányozása, **komplex értékelése:**
 - a bűncselekmény elkövetési okok feltárása, megállapítása
 - a sértetté válást befolyásoló tényezők feltárása
 - a rendőrség országos bűnügyi térképének tanulmányozása, a polgárőr szolgálatok földrajzilag behatárolható területeinek meghatározása.
- A bűnelkövetést elősegítő alkalmak csökkentésének, a **megelőzés alkalmazható módszereinek meghatározása.** (Potenciális elkövetők elrettentése /lehetőség – képesség – motívum/, és az áldozatok, közösségek felkészítése a megelőzésre.)
- A NBT 2016-2017-re szóló Intézkedési Tervében megjelölt feladatok végrehajtásában való közreműködés.
- **A polgárőr egyesületek alapfeladatainak (közterületi járőrszolgálat – figyelőszolgálat – jelzőőri tevékenység) tervszerű, együttműködőkkel összehangolt (a rendőrség szakmai koordinálásával történő) végrehajtása.**
- A bűnmegelőzés többszintű rendszerében résztvevő szervezeteket, szakterületeket átfogó, társadalmi érdekegyeztetése és konszenzus alapján elkészített megelőzési tervek készítése, végrehajtása:
 - szoros együttműködés a rendőrséggel, az önkormányzattal, a szakmai szervezetekkel, a helyi intézményekkel, a helyi lakosokkal
 - folyamatos partnerségi viszony fenntartása.

- Az elsőbbséget élvező célok és feladatok meghatározása.
- A megelőzési program és a kapcsolatos **információk hatékony továbbítása, folyamatos kommunikálása.**

A lakosság minden korosztályának – különös tekintettel a veszélyeztetettekre – tájékoztatása, bűnmegelőzési és köz-, valamint közlekedésbiztonsági tanácsok, szóróanyagok, és a média útján.

- Kezdeményező részvétel a környezettervezési bűnmegelőzésben
- **Közösségi bizalomerősítés:**
 - rendőrség és más állami intézmények, szervek iránt
 - polgárőrség iránt
 - önkormányzat iránt
 - állampolgárok között
- **Az állampolgári gondolkodás pozitív alakítása:**
 - jogok és kötelességek összhangja
 - felelősségvállalás megerősítése
- Esélyegyenlőség biztosításában való közreműködés, közösség építés
- **„Tiszteletet az éveknek – biztonságot az időseknek”** program helyi végrehajtása.
- **„Külterületek biztonsága”** programban való részvétel
- **„Szomszédok Egymásért Mozgalom”** szervezése, irányítása.
- **„Közbiztonsági Egyeztető Fórumok”**, lakossági tájékoztatók megszervezése.
- **A migrációval kapcsolatos helyi és országos feladatokban való részvétel.**
- Gyermek- és ifjúságvédelem, „Egy iskola – egy polgárőr” program alkalmazása, felkészítés, képzés megszervezése.

- **Ifjú polgárőrök toborzása, felkészítése és foglalkoztatása**
- Kiemelt eseményekhez (rendezvényekhez) szükséges erő-eszköz összpontosítás biztosítása.
- Idényjellegű bűncselekmények (fa-, fém- és mezőgazdasági termények lopása) megelőzése, közreműködés a felderítésben, a veszélyeztetett területek biztosításában, valamint részvétel a hagyományosan jelentkező, kiemelt, országos polgárőr akciókban.

Kevermes Nagyközség Önkormányzata
Képviselő-testületének
1/2018.(I.26.)

önkormányzati rendelete

a Kevermesi Közös Önkormányzati Hivatal köztisztviselői 2018. évi illetménykiegészítésének megállapításáról

Kevermes Nagyközség Önkormányzata Képviselő-testülete a közszolgálati tisztviselőkről szóló 2011. évi CXCV. törvény 234. § (3)-(4) bekezdésében kapott felhatalmazás alapján, az Alaptörvény 32. cikk (1) bekezdés a) pontjában meghatározott feladatkörében eljárva a következőket rendeli el:

1.§

(1) A Kevermesi Közös Önkormányzati Hivatal felsőfokú iskolai végzettségű köztisztviselője esetében 2018. évben az illetménykiegészítés mértéke a köztisztviselő alapilletményének 30 %-a.

(2) A Kevermesi Közös Önkormányzati Hivatal érettségi végzettségű köztisztviselője esetében 2018. évben az illetménykiegészítés mértéke a köztisztviselő alapilletményének 20 %-a.

2.§

(1) Ez a rendelet a kihirdetését követő napon lép hatályba, és 2018. december 31-én hatályát veszti. Rendelkezéseit 2018. január 1-től kell alkalmazni.

(2) Hatályát veszti a Kevermesi Közös Önkormányzati Hivatal köztisztviselői 2017. évi illetménykiegészítésének megállapításáról szóló 2/2017.(I.27.) önkormányzati rendelet.

Kevermes, 2018. január 25.



Lantos Zoltán
polgármester



Gácsér Béla
jegyző

Záradék: A rendelet kihirdetve 2018. január 26.



Gácsér Béla
jegyző

**Kevermes Nagyközség Önkormányzat Képviselő-testületének
2/2018. (I.26.) önkormányzati rendelete
az önkormányzati képviselők és bizottságok tagjainak tiszteletdíjáról szóló 12/2014. (XI.28.)
önkormányzati rendeletet módosításáról**

Kevermes Nagyközség Önkormányzat Képviselő-testülete Magyarország helyi önkormányzatairól szóló 2011. évi CLXXXIX. törvény 35. § (1) - (2) bekezdésében foglalt felhatalmazás alapján, az Alaptörvény 32. cikk (1) bekezdés a) pontjában meghatározott feladatkörében eljárva a következőket rendeli el:

1.§

Az önkormányzati képviselők és bizottságok tagjainak tiszteletdíjáról szóló 12/2014. (XI.28.) önkormányzati rendeletet a következő 3/A. §-sal egészül ki:

„3/A.§ (1) A települési képviselőt és a bizottság nem képviselő tagját évente 50.000,- Ft összegű természetbeni juttatás illeti meg.

(2) A juttatást minden év december hónapjában kell adni, kitöltött teljes év után. A mandátum (bizottsági tagság) év közbeni megszűnése estén a juttatás időarányosan jár.

2. §

Ez a rendelet a kihirdetését követő napon lép hatályba, azonban rendelkezéseit 2017. évre is alkalmazni kell.

Kevermes, 2018. január 25.

Lantos Zoltán
polgármester



Gácsér Béla
jegyző

Záradék: A rendelet kihirdetve 2018. január 26.

Gácsér Béla
jegyző

